

PERFIL LINEAR POWERLUX

PROFESSIONAL **LINE**

V.1.2

NORDECOR®

PROFESSIONAL **LINE**

NORDECOR®



ILUMINAÇÃO TÉCNICA DESIGN DE ALTO DESEMPENHO

A Nordecor nasceu do nosso desejo de trazer ao mercado soluções inteligentes em iluminação, valorizando materiais nobres, durabilidade e resistência sem abrir mão do custo benefício. Por isso, apresentamos ao mercado nossa linha técnica com duas coleções exclusivas que unem: Alto desempenho técnico, fabricação de alta qualidade e design exclusivo. Priorizamos a união entre qualidade técnica e estética para auxiliar na execução dos mais diversos projetos luminotécnicos.

Daniel Zhu
CEO - Diretor Executivo



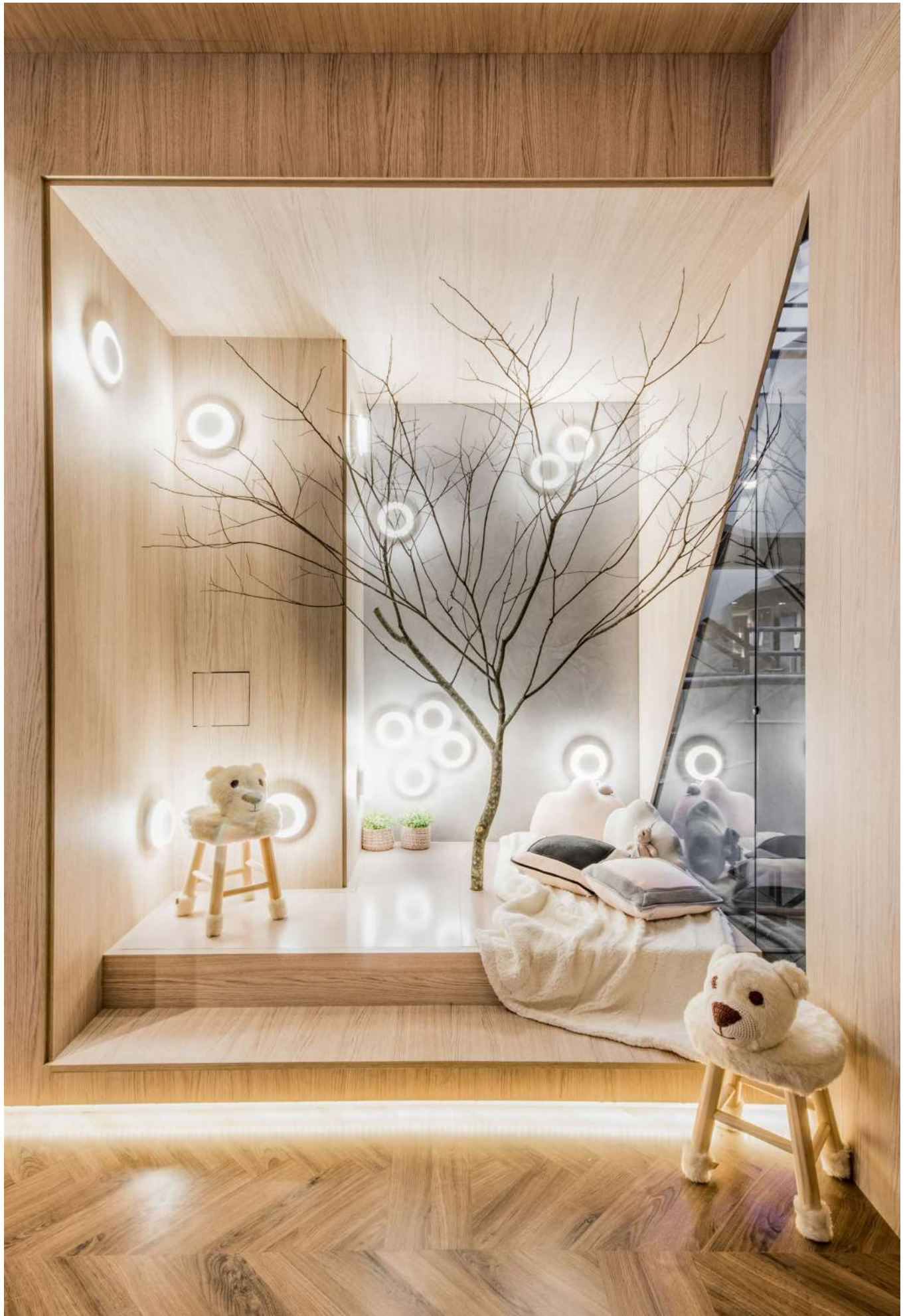

7 PERFIS NORDECOR

8	PERFIL DE EMBUTIR P/ MDF 27,3X15,3MM
9	PERFIL DE EMBUTIR 30X18MM
10	PERFIL DE EMBUTIR 43x20MM
11	PERFIL DE EMBUTIR 56X40MM
12	PERFIL DE EMBUTIR 66x40MM
13	PERFIL DE EMBUTIR 86X40MM
14	PERFIL DE EMBUTIR NO PISO 21X26MM
15	PERFIL DE EMBUTIR NO FRAME
16	PERFIL DE EMBUTIR RECUADO 27X21.5MM
17	PERFIL DE EMBUTIR RECUADO 42x30MM
18	PERFIL DE EMBUTIR RECUADO 66x40MM
19	PERFIL DE SOBREPOR RECUADO 50x75MM
20	PERFIL DE SOBREPOR 14x7MM
21	PERFIL DE SOBREPOR 20x20MM
22	PERFIL DE SOBREPOR 40X24MM
23	PERFIL DE SOBREPOR 50x24MM
24	PERFIL RODAPÉ 16X40MM
25	PERFIL DE CANTO 90° 16X16MM
26	FITA LED 2835 DC 12V 120 Leds/m
26	FITA LED 2835 DC 12V 156 Leds/m
27	FITA LED 2835 DC 12V 180 Leds/m
27	FITA LED 2835 DC 12V 240 Leds/m
27	FITA LED 2835 DC 12V 240 Leds/m
27	FITA LED COB DC 12V 352 Leds/m
28	FITA LED 2835 DC 24V 120 Leds/m
28	FITA LED 2835 DC 24V 156 Leds/m
28	FITA LED 2835 DC 24V 240 Leds/m
29	FITA LED 2835 DC 24V 240 Leds/m

29	FITA LED COB DC 24V 352 Leds/m
30	FONTE DE ALIMENTAÇÃO MINI
30	FONTE DE ALIMENTAÇÃO DC 12V SLIM P/ PERFIL
30	FONTE DE ALIMENTAÇÃO DC 12V CHAVEADA SLIM
30	FONTE DE ALIMENTAÇÃO DC 12V CHAVEADA
31	FONTE DE ALIMENTAÇÃO DC 24V SLIM P/ PERFIL
31	FONTE DE ALIMENTAÇÃO DC 24V CHAVEADA SLIM
31	FONTE DE ALIMENTAÇÃO DC 24V CHAVEADA

33 POWERLUX NORDECOR

34	DOWNLIGHT POWERLUX 2 LEDS
34	DOWNLIGHT POWERLUX 3 LEDS
35	DOWNLIGHT POWERLUX 6 LEDS
35	DOWNLIGHT POWERLUX 12 LEDS
37	DOWNLIGHT POWERLUX 4 LEDS
37	DOWNLIGHT POWERLUX 9 LEDS
39	WALLWASHER POWERLUX 10W
39	WALLWASHER POWERLUX 10W

Linha de

PERFIL

A linha de Perfil Linear Nordecor foi criada para incrementar os mais diversos projetos de Iluminação. A Nordecor apresenta um portfolio com variados modelos de perfis para iluminação linear: embutidos, recuados, de sobrepor, de canto, chão e rodapé.

Os Perfis Nordecor trazem versatilidade e dinamismo para seu ambiente, proporcionando soluções discretas e funcionais para cada tipo de projeto.

PERFIS NORDECOR

Acabamento sofisticado, estética limpa e moderna, iluminação difusa e diversas possibilidades de conexões e emendas, tudo isso em um único produto!

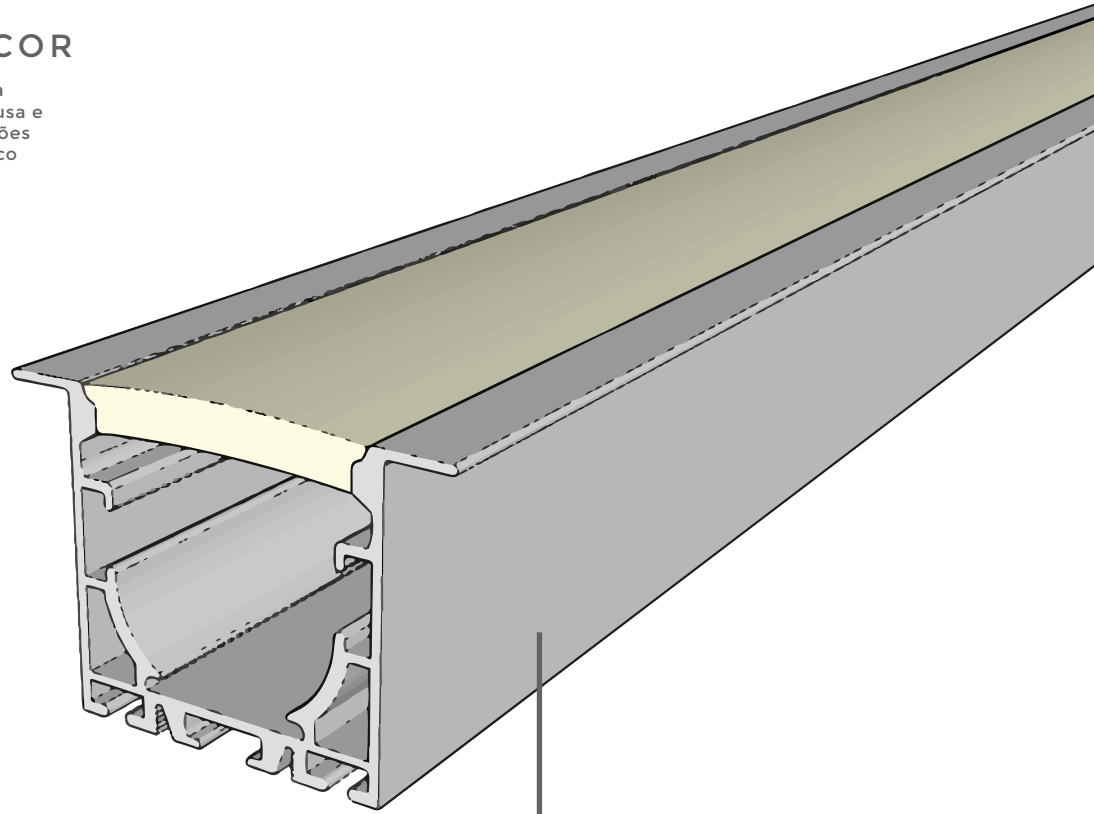

DIFUSOR LEITOSO

Lentes difusoras em policarbonato leitoso que distribuem a luz de maneira uniforme no ambiente criando uma luz difusa e diminuindo a ofuscação.

ACABAMENTO

Todos os Perfis são feitos em alumínio com acabamento em pintura branco fosco.

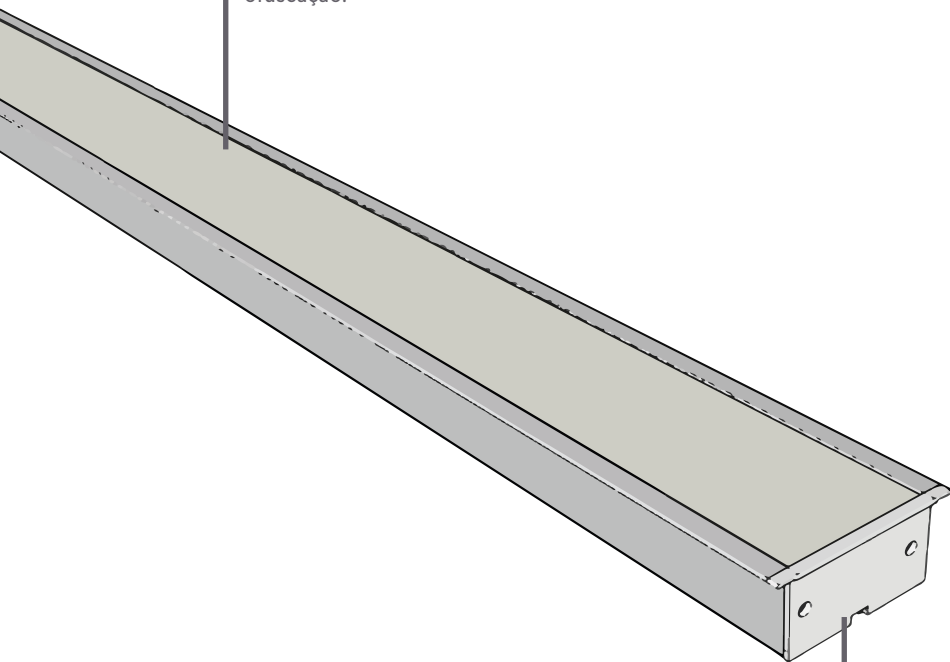

TAMPA EM POLICARBONATO

Terminal em policarbonato ultra resistente.



Utilizando a Conexão Teto-Parede é possível criar um fecho de luz contínua que cria um efeito visual interessante. As conexões Nordecor possibilitam uma emenda imperceptível!

Projeto por Yara Mendes para a CasaCor PR 2019

PERFIL DE EMBUTIR P/ MDF 27,3X15,3MM



4158
3 Metros

Dimensão	27,3x15,3mm
Material	Alumínio e PC
Grau de Proteção	IP20
Fixação	Chapinha de Alumínio
Acabamento	Pintura Branco Fosco
Quant. p/ Caixa	1 unid.

** Duas Tampas Laterais Incluídas

Kit Garra e Tampa

4133 | P2185

10 peças de cada P/ Kit

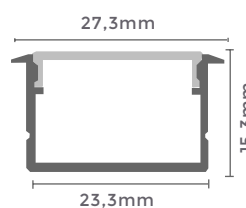

Emendas Para Perfil

4154 | P22143 60°



4155 | P22142 90°



4156 | P22144 120°



4157 | P22145 Reta



Observações

Extensão pode ser adequada a cada projeto. Duas Tampas Incluídas, as tampas também podem ser adquiridas separadamente. Garras e Emendas vendidas separadamente.

Kit de Emenda Acompanha Parafusos, Duas emendas Teto-Teto e Duas Emendas Teto-Parede. Kit de Garra acompanha parafusos. Não Acompanha Fita Led



Projeto por Yara Mendes para a CasaCor PR 2019

PERFIL DE EMBUTIR 30X18MM



4159
3 Metros

Dimensão	30x18mm
Material	Alumínio e PC
Grau de Proteção	IP20
Fixação	Garras de Alumínio
Acabamento	Pintura Branco Fosco
Quant. p/ Caixa	1 unid.

** Duas Tampas Laterais Incluídas

Garras	Tampa
4149	4134 P2173
2 unid. P/ Kit	10 unid. P/ Kit

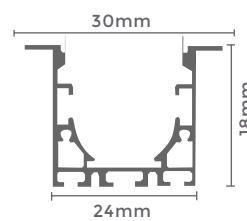

Emendas Para Perfil

4154 P22143	60°	4155 P22142	90°	4156 P22144	120°	4157 P22145	Reta
---------------	-----	---------------	-----	---------------	------	---------------	------



Observações

Extensão pode ser adequada a cada projeto. Duas Tampas Incluídas, as tampas também podem ser adquiridas separadamente. Garras e Emendas vendidas separadamente.

Kit de Emenda Acompanha Parafusos, Duas emendas Teto-Teto e Duas Emendas Teto-Parede. Kit de Garra acompanha parafusos. Não Acompanha Fita Led



Projeto por Yara Mendes para a CasaCor PR 2019

PERFIL DE EMBUTIR 43x20MM



4160
3 Metros

Dimensão	43x20mm
Material	Alumínio e PC
Grau de Proteção	IP20
Fixação	Garras de Alumínio
Acabamento	Pintura Branco Fosco
Quant. p/ Caixa	1 unid.

** Duas Tampas Laterais Incluídas

Garras	Tampa
4149	4135 P2171
2 unid. P/ Kit	10 unid. P/ Kit

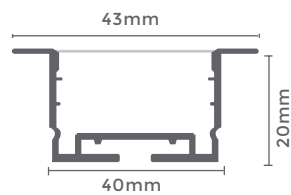

Emendas Para Perfil

4154 | P22143 60°



4155 | P22142 90°



4156 | P22144 120°



4157 | P22145 Reta



Observações

Extensão pode ser adequada a cada projeto. Duas Tampas Incluídas, as tampas também podem ser adquiridas separadamente. Garras e Emendas vendidas separadamente.
Kit de Emenda Acompanha Parafusos, Duas emendas Teto-Teto e Duas Emendas Teto-Parede. Kit de Garra acompanha parafusos. Não Acompanha Fita Led



A Conexão Parede-Parede possibilita criar interessantes efeitos e desenhos na parede. Nesse projeto foi utilizada a emenda 90° parede-parede.

Projeto por Yara Mendes para a CasaCor PR 2019

PERFIL DE EMBUTIR 56X40MM



4161
3 Metros

Dimensão	56x40mm
Material	Alumínio e PC
Grau de Proteção	IP20
Fixação	Garras de Alumínio
Acabamento	Pintura Branco Fosco
Quant. p/ Caixa	1 unid.

** Duas Tampas Laterais Incluídas

Garras	Tampa
4150	4136 P2170
2 unid. P/ Kit	10 unid. P/ Kit

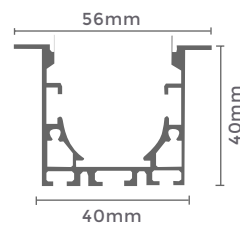

Emendas Para Perfil

4154 | P22143 60°



4155 | P22142 90°



4156 | P22144 120°



4157 | P22145 Reta



Observações

Extensão pode ser adequada a cada projeto. Duas Tampas Incluídas, as tampas também podem ser adquiridas separadamente. Garras e Emendas vendidas separadamente.

Kit de Emenda Acompanha Parafusos, Duas emendas Teto-Teto e Duas Emendas Teto-Parede. Kit de Garra acompanha parafusos. Não Acompanha Fita Led



A Conexão contínua pode ser usada tanto como Parede-Parede quanto Teto-Teto, neste projeto foi utilizada uma emenda Teto-Teto 60° para criar os desenhos no teto.

PERFIL DE EMBUTIR 66x40MM



P22138
2 Metros

Dimensão	66x40mm
Material	Alumínio e PC
Grau de Proteção	IP20
Fixação	Garras de Alumínio
Acabamento	Pintura Branco Fosco
Quant. p/ Caixa	1 unid.

** Duas Tampas Laterais Incluídas

Garras	Tampa
4151 P22148	P2168
2 unid. P/ Kit	10 unid. P/ Kit

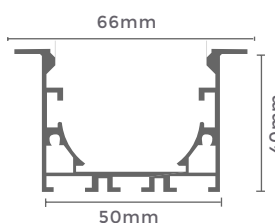

Emendas Para Perfil

4154 | P22143 60°



4155 | P22142 90°



4156 | P22144 120°



4157 | P22145 Reta



Observações

Extensão pode ser adequada a cada projeto. Duas Tampas Incluídas, as tampas também podem ser adquiridas separadamente. Garras e Emendas vendidas separadamente. Kit de Emenda Acompanha Parafusos, Duas emendas Teto-Teto e Duas Emendas Teto-Parede. Kit de Garra acompanha parafusos. Não Acompanha Fita Led



PERFIL DE EMBUTIR 86X40MM



P22139
2 Metros

Dimensão	86x40mm
Material	Alumínio e PC
Grau de Proteção	IP20
Fixação	Garras de Alumínio
Acabamento	Pintura Branco Fosco
Quant. p/ Caixa	1 unid.

** Duas Tampas Laterais Incluídas

Garras

P22149
2 unid. P/ Kit



Tampa

P2174
10 unid. P/ Kit

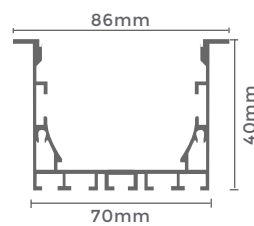

Emendas Para Perfil

4154 | P22143 60°



4155 | P22142 90°



4156 | P22144 120°



4157 | P22145 Reta



Observações

Extensão pode ser adequada a cada projeto. Duas Tampas Incluídas, as tampas também podem ser adquiridas separadamente. Garras e Emendas vendidas separadamente.
Kit de Emenda Acompanha Parafusos, Duas emendas Teto-Teto e Duas Emendas Teto-Parede. Kit de Garra acompanha parafusos. Não Acompanha Fita Led



O Perfil de Embutir no Piso cria um efeito belíssimo de iluminação no chão, pode ser usado com emendas para fazer desenhos ou reto de forma contínua!

PERFIL DE EMBUTIR NO PISO 21X26MM

Perfil Linear de Embutir em Piso. Não necessita garra. Acompanha Um Par de Tampas



P22141
2 Metros

Dimensão	21x26mm
Material	Alumínio e PC
Grau de Proteção	IP20
Fixação	Encaixe Sob Pressão
Acabamento	Pintura Branco Fosco
Quant. p/ Caixa	1 unid.

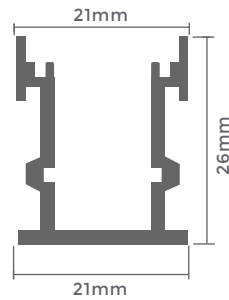

Emendas Para Perfil

4154 | P22143 60°



4155 | P22142 90°



4156 | P22144 120°



4157 | P22145 Reta



Observações

Extensão pode ser adequada a cada projeto. Duas Tampas Incluídas, as tampas também podem ser adquiridas separadamente. Garras e Emendas vendidas separadamente.

Kit de Emenda Acompanha Parafusos, Duas emendas Teto-Teto e Duas Emendas Teto-Parede. Kit de Garra acompanha parafusos. Não Acompanha Fita Led



PERFIL DE EMBUTIR NO FRAME

P2165
2 Metros



Dimensão	13,3X12,5X52,5mm
Material	Alumínio e PC
Grau de Proteção	IP20
Fixação	Parafusos
Acabamento	Pintura Branco Fosco
Quant. p/ Caixa	1 unid.

** Duas Tampas Laterais Incluídas

Tampa

P2176

10 unid. P/ Kit

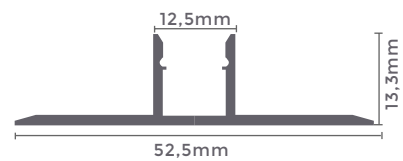

Emendas Para Perfil

4154 | P22143 60°



4155 | P22142 90°



4156 | P22144 120°



4157 | P22145 Reta



Observações

Extensão pode ser adequada a cada projeto. Duas Tampas Incluídas, as tampas também podem ser adquiridas separadamente. Garras e Emendas vendidas separadamente.

Kit de Emenda Acompanha Parafusos, Duas emendas Teto-Teto e Duas Emendas Teto-Parede. Kit de Garra acompanha parafusos. Não Acompanha Fita Led



O Perfil Embutido de Recuado possibilita um efeito mais difuso de luz, o recuo diminui a ofuscação e valoriza a projeção da luz criando efeitos que valorizam o projeto de decoração.

PERFIL DE EMBUTIR RECUADO 27X21.5MM



4120
2 Metros

4162
3 Metros

Dimensão	27x21.5mm
Material	Alumínio e PC
Grau de Proteção	IP20
Fixação	Garras de Alumínio
Acabamento	Pintura Branco Fosco
Quant. p/ Caixa	1 unid.

** Duas Tampas Laterais Incluídas

Garras

4149
2 unid. P/ Kit



Tampa

4137
10 unid. P/ Kit

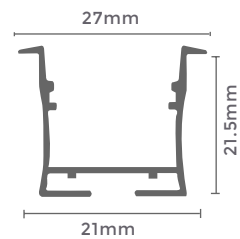

Emendas Para Perfil

4154 | P22143 60°



4155 | P22142 90°



4156 | P22144 120°



4157 | P22145 Reta



Observações

Extensão pode ser adequada a cada projeto. Duas Tampas Incluídas, as tampas também podem ser adquiridas separadamente. Garras e Emendas vendidas separadamente.

Kit de Emenda Acompanha Parafusos, Duas emendas Teto-Teto e Duas Emendas Teto-Parede. Kit de Garra acompanha parafusos. Não Acompanha Fita Led



PERFIL DE EMBUTIR RECUADO 42x30MM



4121 2 Metros	4163 3 Metros
Dimensão	42x30mm
Material	Alumínio e PC
Grau de Proteção	IP20
Fixação	Garras de Alumínio
Acabamento	Pintura Branco Fosco
Quant. p/ Caixa	1 unid.
** Duas Tampas Laterais Incluídas	

Garras
4149
2 unid. P/ Kit

Tampa
4138
10 unid. P/ Kit

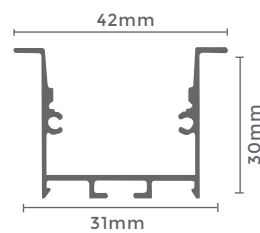

Emendas Para Perfil

4154 | P22143 60°



4155 | P22142 90°



4156 | P22144 120°



4157 | P22145 Reta



Observações

Extensão pode ser adequada a cada projeto. Duas Tampas Incluídas, as tampas também podem ser adquiridas separadamente. Garras e Emendas vendidas separadamente.
Kit de Emenda Acompanha Parafusos, Duas emendas Teto-Teto e Duas Emendas Teto-Parede. Kit de Garra acompanha parafusos. Não Acompanha Fita Led



PERFIL DE EMBUTIR RECUADO 66x40MM



4122 2 Metros	4164 3 Metros
Dimensão	66x40mm
Material	Alumínio e PC
Grau de Proteção	IP20
Fixação	Garras de Alumínio
Acabamento	Pintura Branco Fosco
Quant. p/ Caixa	1 unid.
** Duas Tampas Laterais Incluídas	

Garras P22148 4151 2 unid. P/ Kit	Tampa 4139 10 unid. P/ Kit
--	---

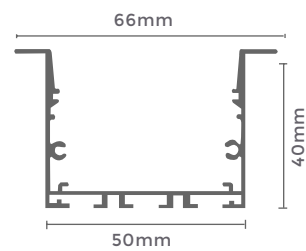

Emendas Para Perfil

4154 | P22143 60°



4155 | P22142 90°



4156 | P22144 120°



4157 | P22145 Reta



Observações

Extensão pode ser adequada a cada projeto. Duas Tampas Incluídas, as tampas também podem ser adquiridas separadamente. Garras e Emendas vendidas separadamente.

Kit de Emenda Acompanha Parafusos, Duas emendas Teto-Teto e Duas Emendas Teto-Parede. Kit de Garra acompanha parafusos. Não Acompanha Fita Led



O Perfil de Sobrepor Recuado possui a praticidade da instalação dos perfis de sobrepor, sua iluminação recuada diminui ofuscamentos e possibilita uma luz mais difusa.

PERFIL DE SOBREPOR RECUADO 50x75MM



4127
2 Metros

4169
3 Metros

Dimensão	50X75mm
Material	Alumínio e PC
Grau de Proteção	IP20
Fixação	Suporte P/ Sobrepor
Acabamento	Pintura Branco Fosco
Quant. p/ Caixa	1 unid.

**** Duas Tampas Laterais Incluídas**

Tampa
4144
10 unid. P/ Kit

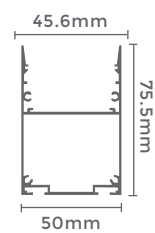

Kit de Pendente P/ Perfil
4153
10 unid. P/ Kit



Emendas Para Perfil

4154 | P22143 60°



4155 | P22142 90°



4156 | P22144 120°



4157 | P22145 Reta



Observações

Extensão pode ser adequada a cada projeto. Duas Tampas Incluídas, as tampas também podem ser adquiridas separadamente. Garras e Emendas vendidas separadamente. Kit de Emenda Acompanha Parafusos, Duas emendas Teto-Teto e Duas Emendas Teto-Parede. Kit de Garra acompanha parafusos. Não Acompanha Fita Led



O Perfil de Sobrepor é de fácil instalação, uma solução prática e inteligente em design de iluminação. Nesse projeto vemos o perfil de sobrepor utilizado como luz de apoio para as atividades diárias na cozinha.

PERFIL DE SOBREPOR 14x7MM



4166
3 Metros

Dimensão	14x7mm
Material	Alumínio e PC
Grau de Proteção	IP20
Fixação	Suporte P/ Sobrepor
Acabamento	Pintura Branco Fosco
Quant. p/ Caixa	1 unid.

** Duas Tampas Laterais Incluídas

Kit Garra e Tampa

P2188

10 unid. P/ Kit

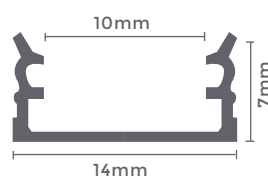

Emendas Para Perfil

4154 | P22143 60°



4155 | P22142 90°



4156 | P22144 120°



4157 | P22145 Reta



Observações

Extensão pode ser adequada a cada projeto. Duas Tampas Incluídas, as tampas também podem ser adquiridas separadamente. Garras e Emendas vendidas separadamente.

Kit de Emenda Acompanha Parafusos, Duas emendas Teto-Teto e Duas Emendas Teto-Parede. Kit de Garra acompanha parafusos. Não Acompanha Fita Led



PERFIL DE SOBREPOR 20x20MM



4171
3 Metros

Dimensão	20X20mm
Material	Alumínio e PC
Grau de Proteção	IP20
Fixação	Suporte P/ Sobrepor
Acabamento	Pintura Branco Fosco
Quant. p/ Caixa	1 unid.

** Duas Tampas Laterais Incluídas

Suporte P/
Sobrepor

4172

10 unid. P/ Kit



Tampa

4146

10 unid. P/ Kit

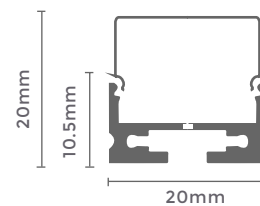

Emendas Para Perfil

4154 | P22143 60°



4155 | P22142 90°



4156 | P22144 120°



4157 | P22145 Reta



Observações

Extensão pode ser adequada a cada projeto. Duas Tampas Incluídas, as tampas também podem ser adquiridas separadamente. Garras e Emendas vendidas separadamente.

Kit de Emenda Acompanha Parafusos, Duas emendas Teto-Teto e Duas Emendas Teto-Parede. Kit de Garra acompanha parafusos. Não Acompanha Fita Led



PERFIL DE SOBREPOR 40X24MM



4167
3 Metros

Dimensão	40x24mm
Material	Alumínio e PC
Grau de Proteção	IP20
Fixação	Suporte P/ Sobrepor
Acabamento	Pintura Branco Fosco
Quant. p/ Caixa	1 unid.

** Duas Tampas Laterais Incluídas

Suporte P/ Sobrepor

4152
4 unid. P/ Kit



Tampa

4142
10 unid. P/ Kit



Kit de Pendente P/ Perfil

4153
10 unid. P/ Kit

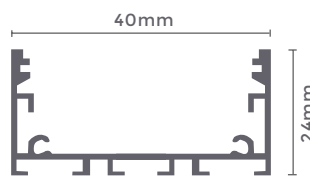

Emendas Para Perfil

4154 | P22143 60°



4155 | P22142 90°



4156 | P22144 120°



4157 | P22145 Reta



Observações

Extensão pode ser adequada a cada projeto. Duas Tampas Incluídas, as tampas também podem ser adquiridas separadamente. Garras e Emendas vendidas separadamente.

Kit de Emenda Acompanha Parafusos, Duas emendas Teto-Teto e Duas Emendas Teto-Parede. Kit de Garra acompanha parafusos. Não Acompanha Fita Led



PERFIL DE SOBREPOR 50x24MM



4126 P2180	4168
2 Metros	3 Metros
Dimensão	50x24mm
Material	Alumínio e PC
Grau de Proteção	IP20
Fixação	Suporte P/ Sobrepor
Acabamento	Pintura Branco Fosco
Quant. p/ Caixa	1 unid.

** Duas Tampas Laterais Incluídas

Suporte P/ Sobrepor

4152
4 unid. P/ Kit



Tampa

4143
10 unid. P/ Kit



Kit de Pendente P/ Perfil

4153
10 unid. P/ Kit



Emendas Para Perfil

4154 | P22143 60°



4155 | P22142 90°



4156 | P22144 120°



4157 | P22145 Reta



Observações

Extensão pode ser adequada a cada projeto. Duas Tampas Incluídas, as tampas também podem ser adquiridas separadamente. Garras e Emendas vendidas separadamente.

Kit de Emenda Acompanha Parafusos, Duas emendas Teto-Teto e Duas Emendas Teto-Parede. Kit de Garra acompanha parafusos. Não Acompanha Fita Led

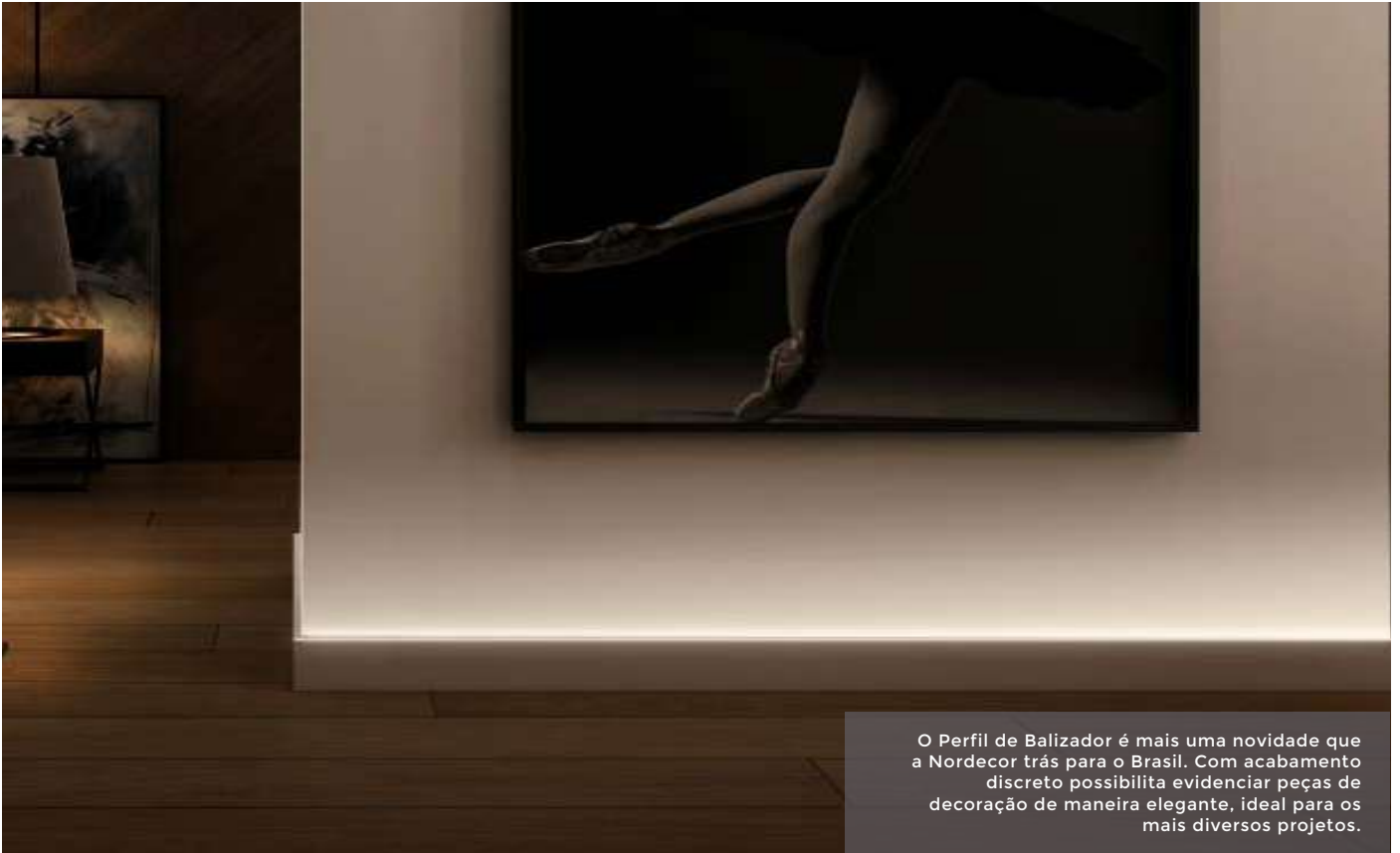

O Perfil de Balizador é mais uma novidade que a Nordecor trás para o Brasil. Com acabamento discreto possibilita evidenciar peças de decoração de maneira elegante, ideal para os mais diversos projetos.

PERFIL RODAPÉ 16X40MM

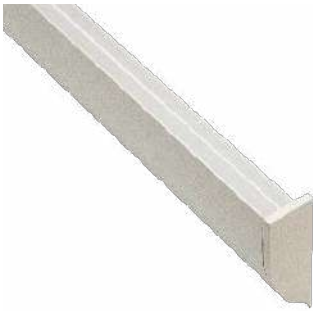

4128	4170
2 Metros	3 Metros
Dimensão	16X40mm
Material	Alumínio e PC
Grau de Proteção	IP20
Fixação	Suporte de Fixação
Acabamento	Pintura Branco Fosco
Quant. p/ Caixa	1 unid.

** Duas Tampas Laterais Incluídas

Suporte	Tampa
4173	4145
10 unid. P/ Kit	10 unid. P/ Kit

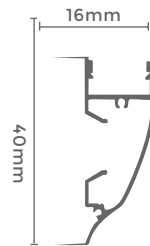

Instalação

- 1) Posicionar e Fixar o suporte na parede.
- 2) Encaixar o Perfil no Suporte até ouvir o "click"

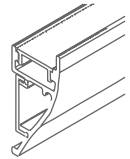

Emendas Para Perfil

4154 | P22143 60°



4155 | P22142 90°



4156 | P22144 120°



4157 | P22145 Reta



Observações

Extensão pode ser adequada a cada projeto. Duas Tampas Incluídas, as tampas também podem ser adquiridas separadamente. Garras e Emendas vendidas separadamente. Kit de Emenda Acompanha Parafusos, Duas emendas Teto-Teto e Duas Emendas Teto-Parede. Kit de Garra acompanha parafusos. Não Acompanha Fita Led



O Perfil de Embutir 90° é perfeito para cantos e quinas. Sua lente é arredondada a 90°, cria um acabamento discreto e elegante para colocar mais luz no seu projeto e valorizar a decoração.

PERFIL DE CANTO 90° 16X16MM

Perfil Linear de Embutir 90°, ideal para cantos e quinas. Acompanha garra de fixação e um par de tampas.



4165
3 Metros

Dimensão	16X16mm
Material	Alumínio e PC
Grau de Proteção	IP20
Fixação	Chapinha de Alumínio
Acabamento	Pintura Branco Fosco
Quant. p/ Caixa	1 unid.

** Duas Tampas Laterais Incluídas

Chapinha

P2181
10 unid. P/ Kit



Tampa

4140 | P2172
10 unid. P/ Kit

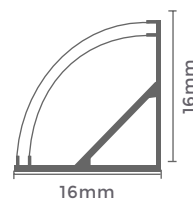

Emendas Para Perfil

4154 | P22143 60°



4155 | P22142 90°



4156 | P22144 120°



4157 | P22145 Reta



Observações

Extensão pode ser adequada a cada projeto. Duas Tampas Incluídas, as tampas também podem ser adquiridas separadamente. Garras e Emendas vendidas separadamente.

Kit de Emenda Acompanha Parafusos, Duas emendas Teto-Teto e Duas Emendas Teto-Parede. Kit de Garra acompanha parafusos. Não Acompanha Fita Led



A Nordecor possui um portfólio completo de Fitas especiais para Perfil. Com variadas temperaturas de cor e potência para melhor se adequar ao seu projeto.

FITA LED 2835 DC 12V 120 Leds/m



Código	Temp. de Cor
7004	3.000K
7005	4.000K



Especificações Técnicas	
Potência	11,5W/m
Fluxo Luminoso	1.083LM
Entrada	127-220V
Saída	12V
Grau de Proteção	IP65
Led/M	120 Leds/m
IRC	≥80
Rolo	5M
Quant. P/ Caixa	10 Unid.

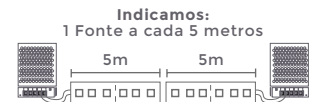

Cálculo de Fonte Ideal P/ Fita

Potência da Fita (W) ÷ DC12V+ 30% (Sobra de Segurança)

Exemplo:
120W x (M) ÷ DC12V + 30% = 13A

Observações

Permite corte a cada 25mm
Não ultrapasse o limite de potência da fonte

FITA LED 2835 DC 12V 156 Leds/m



Código	Temp. de Cor
7113	2.700K
7006	3.000K
7007	4.000K

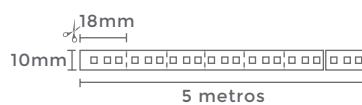

Especificações Técnicas	
Potência	14W/m
Fluxo Luminoso	1.692LM
Entrada	127-220V
Saída	12V
Grau de Proteção	IP20
Led/M	156 Leds/m
IRC	≥80
Rolo	5M
Quant. P/ Caixa	10 Unid.

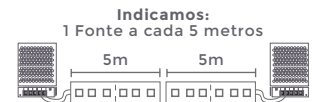

Cálculo de Fonte Ideal P/ Fita

Potência da Fita (W) ÷ DC24V+ 30% (Sobra de Segurança)

Exemplo:
120W x (M) ÷ DC12V + 30% = 13A

Observações

Permite corte a cada 18mm
Não ultrapasse o limite de potência da fonte

PERFIS LINEARES

FITA LED 2835 DC 12V
180 Leds/m



Código	Temp. de Cor
7116	2.700K
7117	3.000K
7118	4.000K

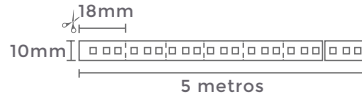

Especificações Técnicas	
Potência	7,2W/m
Fluxo Luminoso	634LM
Entrada	127-220V
Saída	12V
Grau de Proteção	IP20
Led/M	180 Leds/m
IRC	≥80
Rolo	5M
Quant. P/ Caixa	10 Unid.

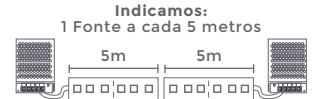

Cálculo de Fonte Ideal P/ Fita

Potência da Fita (W) ÷ DC24V + 30% (Sobra de Segurança)

Exemplo:
120W x (M) ÷ DC12V + 30% = 13A

Observações

Permite corte a cada 18mm
Não ultrapasse o limite de potência da fonte

FITA LED 2835 DC 12V
240 Leds/m



Código	Temp. de Cor
7114	2.700K
7008	3.000K
7009	4.000K

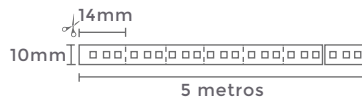

Especificações Técnicas	
Potência	20W/m
Fluxo Luminoso	2.280LM
Entrada	127-220V
Saída	12V
Grau de Proteção	IP20
Led/M	240 Leds/m
IRC	≥80
Rolo	5M
Quant. P/ Caixa	10 Unid.

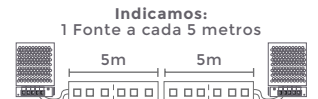

Cálculo de Fonte Ideal P/ Fita

Potência da Fita (W) ÷ DC24V + 30% (Sobra de Segurança)

Exemplo:
120W x (M) ÷ DC12V + 30% = 13A

Observações

Permite corte a cada 14mm
Não ultrapasse o limite de potência da fonte

FITA LED 2835 DC 12V
240 Leds/m



Código	Temp. de Cor
7115	2.700K
7099	3.000K
7100	4.000K

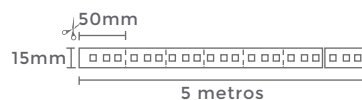

Especificações Técnicas	
Potência	23,7W/m
Fluxo Luminoso	2.710LM
Entrada	127-220V
Saída	12V
Grau de Proteção	IP20
Led/M	240 Leds/m
IRC	≥80
Rolo	5M
Quant. P/ Caixa	10 Unid.

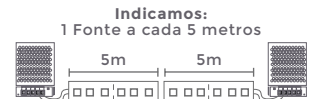

Cálculo de Fonte Ideal P/ Fita

Potência da Fita (W) ÷ DC24V + 30% (Sobra de Segurança)

Exemplo:
120W x (M) ÷ DC12V + 30% = 13A

Observações

Permite corte a cada 50mm
Não ultrapasse o limite de potência da fonte

FITA LED COB DC 12V
352 Leds/m



Código	Temp. de Cor
7054	3.000K
7055	4.000K



Especificações Técnicas	
Potência	12W/m
Fluxo Luminoso	1.200LM
Entrada	127-220V
Saída	12V
Grau de Proteção	IP20
Led/M	352 Leds/m
IRC	≥80
Rolo	5M
Quant. P/ Caixa	10 Unid.

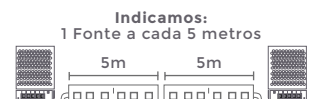

Cálculo de Fonte Ideal P/ Fita

Potência da Fita (W) ÷ DC24V + 30% (Sobra de Segurança)

Exemplo:
120W x (M) ÷ DC12V + 30% = 13A

Observações

Permite corte a cada 20mm
Não ultrapasse o limite de potência da fonte

FITA LED 2835 DC 24V 120 Leds/m



Código	Temp. de Cor
7089	3.000K
7090	4.000K

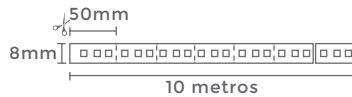

Especificações Técnicas	
Potência	12,5W/m
Fluxo Luminoso	1.296LM
Entrada	127-220V
Saída	24V
Grau de Proteção	IP20
Led/M	120 Leds/m
IRC	≥80
Rolo	10M
Quant. P/ Caixa	10 Unid.

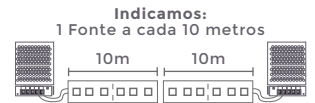

Cálculo de Fonte Ideal P/ Fita

Potência da Fita (W) ÷ DC24V + 30% (Sobra de Segurança)

Exemplo:
120W x (M) ÷ DC24V + 30% = 6,5A

Observações

Permite corte a cada 50mm
Não ultrapasse o limite de potência da fonte

FITA LED 2835 DC 24V 156 Leds/m



Código	Temp. de Cor
7091	3.000K
7092	4.000K

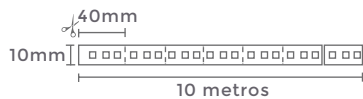

Especificações Técnicas	
Potência	14,4W/m
Fluxo Luminoso	1.638LM
Entrada	127-220V
Saída	24V
Grau de Proteção	IP20
Led/M	156 Leds/m
IRC	≥80
Rolo	5M
Quant. P/ Caixa	10 Unid.

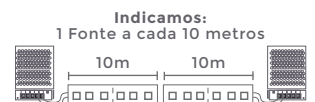

Cálculo de Fonte Ideal P/ Fita

Potência da Fita (W) ÷ DC24V + 30% (Sobra de Segurança)

Exemplo:
120W x (M) ÷ DC24V + 30% = 6,5A

Observações

Permite corte a cada 40mm
Não ultrapasse o limite de potência da fonte

FITA LED 2835 DC 24V 240 Leds/m



Código	Temp. de Cor
7093	3.000K
7094	4.000K

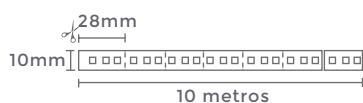

Especificações Técnicas	
Potência	22W/m
Fluxo Luminoso	2.568LM
Entrada	127-220V
Saída	24V
Grau de Proteção	IP20
Led/M	240 Leds/m
IRC	≥80
Rolo	10M
Quant. P/ Caixa	10 Unid.

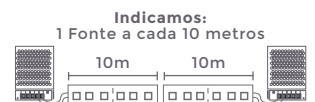

Cálculo de Fonte Ideal P/ Fita

Potência da Fita (W) ÷ DC24V + 30% (Sobra de Segurança)

Exemplo:
120W x (M) ÷ DC24V + 30% = 6,5A

Observações

Permite corte a cada 28mm
Não ultrapasse o limite de potência da fonte



FITA LED 2835 DC 24V 240 Leds/m



Código	Temp. de Cor
7095	3.000K
7096	4.000K

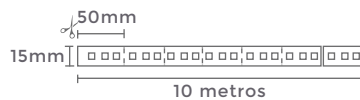

Especificações Técnicas	
Potência	25W/m
Fluxo Luminoso	2.840LM
Entrada	127-220V
Saída	24V
Grau de Proteção	IP20
Led/M	240 Leds/m
IRC	≥80
Rolo	10M
Quant. P/ Caixa	10 Unid.

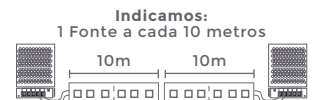

Cálculo de Fonte Ideal P/ Fita

Potência da Fita (W) ÷ DC24V + 30% (Sobra de Segurança)

Exemplo:
120W x (M) ÷ DC24V + 30% = 6,5A

Observações

Permite corte a cada 50mm
Não ultrapasse o limite de potência da fonte

FITA LED COB DC 24V 352 Leds/m



Código	Temp. de Cor
7097	3.000K
7098	4.000K

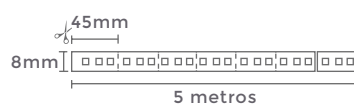

Especificações Técnicas	
Potência	11,6W/m
Fluxo Luminoso	1.263LM
Entrada	127-220V
Saída	24V
Grau de Proteção	IP20
Led/M	352 Leds/m
IRC	≥80
Rolo	5M
Quant. P/ Caixa	10 Unid.

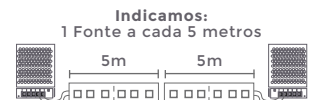

Cálculo de Fonte Ideal P/ Fita

Potência da Fita (W) ÷ DC24V + 30% (Sobra de Segurança)

Exemplo:
120W x (M) ÷ DC24V + 30% = 6,5A

Observações

Permite corte a cada 45mm
Não ultrapasse o limite de potência da fonte

FONTE DE ALIMENTAÇÃO MINI



Medida: 40mm x 20mm x 20mm

Código	Potência
7048	0,5A/6W

Entrada	Saída
100-240V (Bivolt)	DC12V

Grau de Proteção: IP20
Quant. Por Caixa: 25 unid.



Medida: 40mm x 20mm x 20mm

Código	Potência
7049	1A/12W

Entrada	Saída
100-240V (Bivolt)	DC12V

Grau de Proteção: IP20
Quant. Por Caixa: 25 unid.

FONTE DE ALIMENTAÇÃO DC 12V SLIM P/ PERFIL



Observações

Não ultrapasse o limite de potência da fonte.

Código	Potência	Voltagem	Saída	Dimensão	Quant. P/ Caixa
7014	2A/24W	100-265V	DC12V	1,8 X 19,3cm	20 unid.
7015	3A/36W	100-265V	DC12V	1,8 X 28,2cm	20 unid.
7016	4A/48W	100-265V	DC12V	1,8 X 31,2cm	20 unid.
7017	5A/60W	100-265V	DC12V	1,8 X 31,2cm	20 unid.
7018	6A/72W	100-265V	DC12V	1,8 X 31,7cm	20 unid.

FONTE DE ALIMENTAÇÃO DC 12V CHAVEADA SLIM



Código	Potência	Voltagem	Saída	Dimensão	Quant. P/ Caixa
7042	8,5A/100W	100-265V	DC12V	17,5 X 5,5 X 2,5 cm	25 unid.
7043	12,5A/150W	100-265V	DC12V	24 X 5,5 X 2,5 cm	20 unid.
7044	16,7A/200W	127V	DC12V	31,6 X 5,9 X 2,7 cm	10 unid.
7045	16,7A/200W	220V	DC12V	31,6 X 5,9 X 2,7 cm	10 unid.

Grau de Proteção: IP20

FONTE DE ALIMENTAÇÃO DC 12V CHAVEADA



Cod: 7026



Cod: 7028



Cod: 7027

Código	Potência	Voltagem	Saída	Dimensão	Quant. P/ Caixa
7026	20A/240W	100-265V	DC12V	20 X 11 X 5 cm	10 unid.
7027	25A/300W	100-265V	DC12V	20 X 11 X 5 cm	10 unid.
7028	30A/360W	100-265V	DC12V	21,5 X 11,3 X 5 cm	10 unid.

Cálculo de Fonte Ideal P/ Fita

Potência da Fita (W) x Comprimento (M) ÷ DC12V + 30%(Sobra de Segurança)

*Recomendado um total de 30% de potência da fonte sobre a fita LED.



FONTE DE ALIMENTAÇÃO DC 24V SLIM P/ PERFIL



Observações

Não ultrapasse o limite de potência da fonte.

Código	Potência	Voltagem	Saída	Dimensão	Quant. P/ Caixa
7066	1A/24W	100-265V	DC24V	1,8 X 19,3cm	20 unid.
7067	1.5A/36W	100-265V	DC24V	1,8 X 28,2cm	20 unid.
7068	2A/48W	100-265V	DC24V	1,8 X 31,2cm	20 unid.
7069	2.5A/60W	100-265V	DC24V	1,8 X 31,2cm	20 unid.
7070	3A/72W	100-265V	DC24V	1,8 X 31,7cm	20 unid.

FONTE DE ALIMENTAÇÃO DC 24V CHAVEADA SLIM



Código	Potência	Voltagem	Saída	Dimensão	Quant. P/ Caixa
7071	4,17A/100W	100-265V	DC24V	17,5 X 5,5 X 2,5 cm	25 unid.
7072	6,25A/150W	100-265V	DC24V	24 X 5,5 X 2,5 cm	20 unid.
7073	8,34A/200W	127V	DC24V	31,6 X 5,9 X 2,7 cm	10 unid.
7074	8,34A/200W	220V	DC24V	31,6 X 5,9 X 2,7 cm	10 unid.

Grau de Proteção: IP20

FONTE DE ALIMENTAÇÃO DC 24V CHAVEADA



Cod: 7075



Cod: 7077



Cod: 7076

Código	Potência	Voltagem	Saída	Dimensão	Quant. P/ Caixa
7075	10,42A/250W	100-265V	DC24V	20 X 11 X 5 cm	10 unid.
7076	12,5A/300W	100-265V	DC24V	20 X 11 X 5 cm	10 unid.
7077	15A/360W	100-265V	DC24V	21,5 X 11,3 X 5 cm	10 unid.

Cálculo de Fonte Ideal P/ Fita
Potência da Fita (W) x Comprimento (M) ÷ DC24V + 30%(Sobra de Segurança)

*Recomendado um total de 30% de potência da fonte sobre a fita LED.

LINHA POWERLUX

Pensando em arquitetos e designers de interiores, a NORDECOR trás ao Brasil um novo conceito em iluminação. A linha PowerLux combina versatilidade e minimalismo em um produto único. A Linha PowerLux confere ao ambiente uma iluminação diferenciada, possui alta eficiência luminosa e um poderoso fluxo luminoso, perfeito para valorizar os mais diversos projetos.



NORDECOR

SPOTS POWERLUX

Sofisticação em cada detalhe! Uma família inteira de Spots de embutir Downlight de alta performance, combinando elegância, tecnologia em iluminação e qualidade.

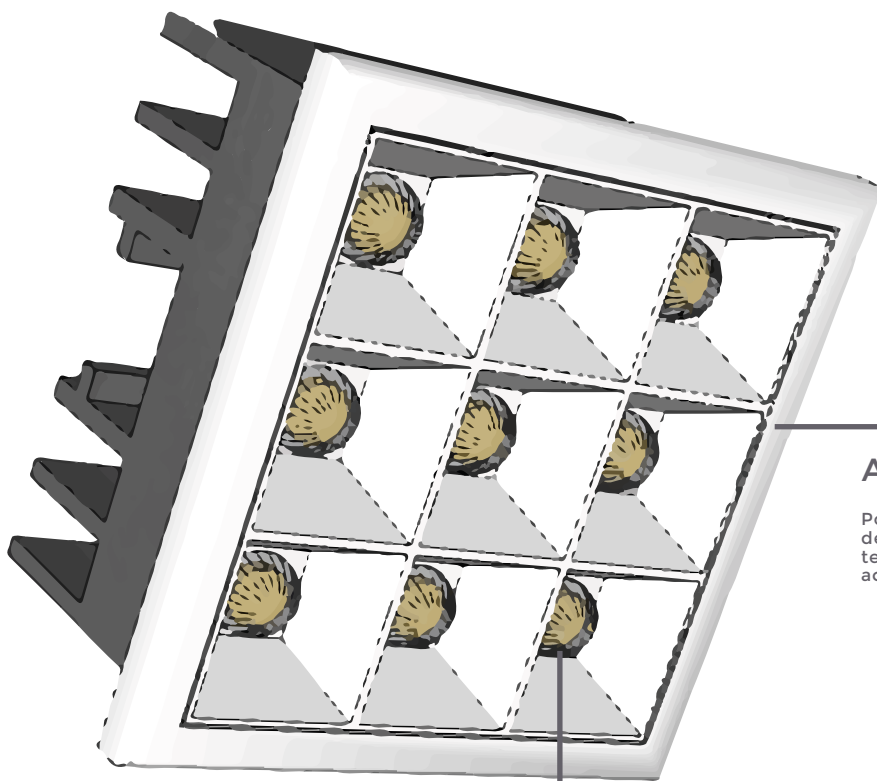

ACABAMENTO

Possui revestimento interno em Policarbonato de alta resistência, ideal para suportar altas temperaturas. Abas suaves em alumínio com acabamento em pintura especial branco fosco.

LUMINOSIDADE

Possui um poderoso fluxo luminoso, alta eficiência luminosa e baixo índice de ofuscamento. Pode ser utilizado tanto para iluminação geral do ambiente quanto para destaque.

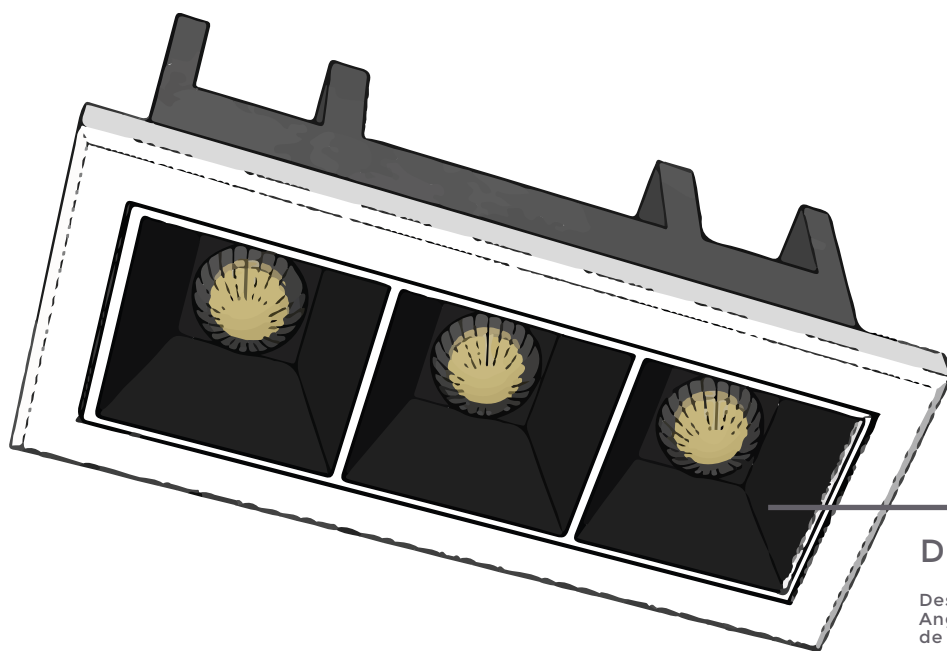

DESIGN COMPACTO

Design compacto e corpo de alumínio. Angulatura ideal para melhor projeção de luz no ambiente.

DOWNLIGHT POWERLUX 2 LEDS



Código	Cor
S33168	Branco
S33169	Preto e Branco

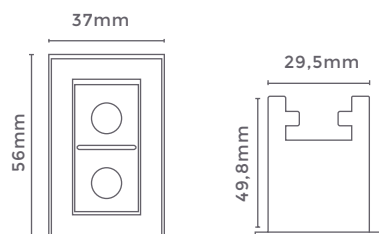

Especificações Técnicas	
Potência	3W
Fluxo Luminoso	255LM
Temp. de Cor	3.000K
Voltagem	100-240V (bivolt)
IRC	≥80
Grau de Abertura	30°
Grau de Proteção	IP20
Material	Alumínio e PC
Quant. p/ Caixa	4 unid.

DOWNLIGHT POWERLUX 3 LEDS



Código	Cor
S33170	Branco
S33171	Preto e Branco

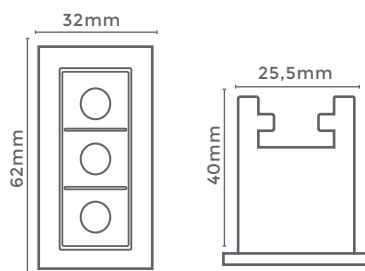

Especificações Técnicas	
Potência	5W
Fluxo Luminoso	425LM
Temp. de Cor	3.000K
Voltagem	100-240V (bivolt)
IRC	≥80
Grau de Abertura	30°
Grau de Proteção	IP20
Material	Alumínio e PC
Quant. p/ Caixa	4 unid.

Driver Dimerizável



Código	Potência	Voltagem	Quant. P/ Caixa
S33180	3-9W	127V	2 unid.
S33188	3-9W	220V	2 unid.
S33181	10-15W	127V	15 unid.
S33190	10-15W	220V	2 unid.
S33182	20W	127V	2 unid.
S33189	20W	220V	2 unid.

Especificações Técnicas	
Material	Alumínio e PC
Grau de Proteção	IP20

Observações

Cada Spot é vendido acompanhado de um Driver não-dimerizável. Driver Dimerizável vendido separadamente. Não ultrapasse o limite de potência do driver.

DOWNLIGHT POWERLUX 6 LEDS



Código	Cor
S33172	Branco
S33173	Preto e Branco

Especificações Técnicas	
Potência	10W
Fluxo Luminoso	850LM
Temp. de Cor	3.000K
Voltagem	100-240V (bivolt)
IRC	≥80
Grau de Abertura	30°
Grau de Proteção	IP20
Material	Alumínio e PC
Quant. p/ Caixa	2 unid.

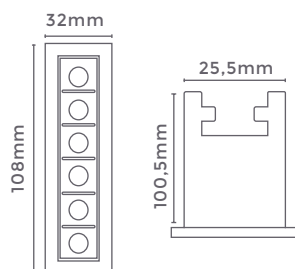

DOWNLIGHT POWERLUX 12 LEDS



Código	Cor
S33174	Branco
S33175	Preto e Branco

Especificações Técnicas	
Potência	20W
Fluxo Luminoso	1700LM
Temp. de Cor	3.000K
Voltagem	100-240V (bivolt)
IRC	≥80
Grau de Abertura	30°
Grau de Proteção	IP20
Material	Alumínio e PC
Quant. p/ Caixa	2 unid.

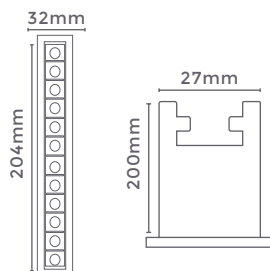

Driver Dimerizável



Código	Potência	Voltagem	Quant. P/ Caixa
S33180	3-9W	127V	2 unid.
S33188	3-9W	220V	2 unid.
S33181	10-15W	127V	15 unid.
S33190	10-15W	220V	2 unid.
S33182	20W	127V	2 unid.
S33189	20W	220V	2 unid.

Especificações Técnicas	
Material	Alumínio e PC
Grau de Proteção	IP20

Observações

Cada Spot é vendido acompanhado de um Driver não-dimerizável. Driver Dimerizável vendido separadamente. Não ultrapasse o limite de potência do driver.

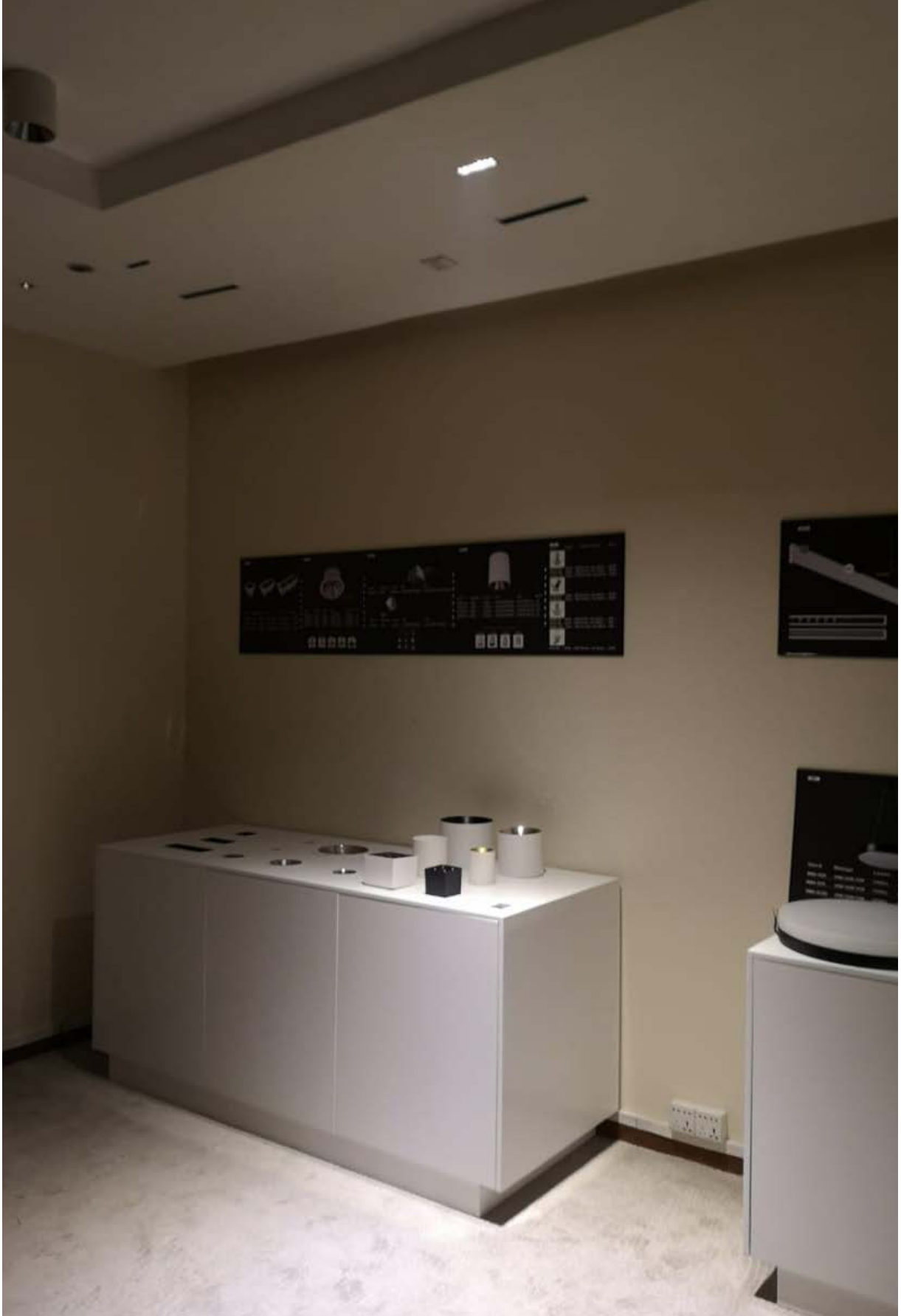

DOWNLIGHT POWERLUX 4 LEDS



Código	Cor
S33164	Branco
S33165	Preto e Branco

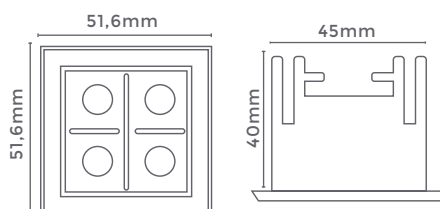

Especificações Técnicas	
Potência	7W
Fluxo Luminoso	595LM
Temp. de Cor	3.000K
Voltagem	100-240V (bivolt)
IRC	≥80
Grau de Abertura	30°
Grau de Proteção	IP20
Material	Alumínio e PC
Quant. p/ Caixa	2 unid.

DOWNLIGHT POWERLUX 9 LEDS



Código	Cor
S33166	Branco
S33167	Preto e Branco

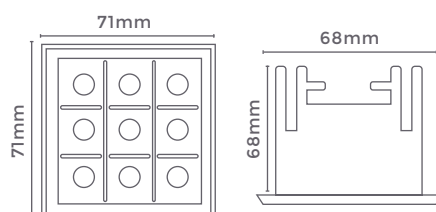

Especificações Técnicas	
Potência	12W
Fluxo Luminoso	1020LM
Temp. de Cor	3.000K
Voltagem	100-240V (bivolt)
IRC	≥80
Grau de Abertura	30°
Grau de Proteção	IP20
Material	Alumínio e PC
Quant. p/ Caixa	2 unid.

Driver Dimerizável



Código	Potência	Voltagem	Quant. P/ Caixa
S33180	3-9W	127V	2 unid.
S33188	3-9W	220V	2 unid.
S33181	10-15W	127V	15 unid.
S33190	10-15W	220V	2 unid.
S33182	20W	127V	2 unid.
S33189	20W	220V	2 unid.

Especificações Técnicas	
Material	Alumínio e PC
Grau de Proteção	IP20

Observações

Cada Spot é vendido acompanhado de um Driver não-dimerizável. Driver Dimerizável vendido separadamente. Não ultrapasse o limite de potência do driver.

LINHA
POWERLUX
WALL WASHER

O banho de luz que sua decoração merece. O efeito Wall Washer é ideal para valorizar detalhes arquitetônicos, realçando cores, destacando texturas e volumes.

O Wall Washer PowerLux da NORDECOR é uma novidade tecnológica de última geração em Wall Washers, unindo design sofisticado e discreto, garantindo a valorização de sua decoração.



WALLWASHER POWERLUX 10W

Código	Cor
S33176	Branco
S33177	Preto e Branco

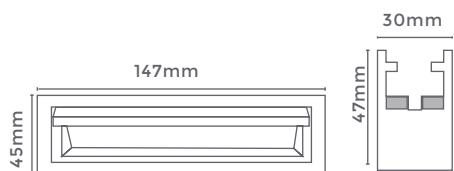

Especificações Técnicas	
Potência	10W
Fluxo Luminoso	850LM
Temp. de Cor	3.000K
Voltagem	100-240V (bivolt)
IRC	≥80
Grau de Abertura	30°
Grau de Proteção	IP20
Material	Alumínio e PC
Quant. p/ Caixa	2 unid.

WALLWASHER POWERLUX 10W

Código	Cor
S33178	Branco
S33179	Preto e Branco

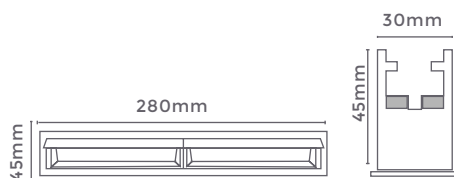

Especificações Técnicas	
Potência	20W
Fluxo Luminoso	1700LM
Temp. de Cor	3.000K
Voltagem	100-240V (bivolt)
IRC	≥80
Grau de Abertura	30°
Grau de Proteção	IP20
Material	Alumínio e PC
Quant. p/ Caixa	2 unid.

Driver Dimerizável



Código	Potência	Voltagem	Quant. P/ Caixa
S33180	3-9W	127V	2 unid.
S33188	3-9W	220V	2 unid.
S33181	10-15W	127V	2 unid.
S33190	10-15W	220V	2 unid.
S33182	20W	127V	2 unid.
S33189	20W	220V	2 unid.

Especificações Técnicas	
Material	Alumínio e PC
Grau de Proteção	IP20

Observações

Cada Spot é vendido acompanhado de um Driver não-dimerizável. Driver Dimerizável vendido separadamente. Não ultrapasse o limite de potência do driver.

NORDECOR.

E-mail:
comercial@nordecor.com.br

Telefone
+55 47 3514-0820

Site
nordecor.com.br

Siga nossas redes sociais
f@ nordecoroficial

Baixe os blocos de nossos produtos no 3D Warehouse

 nordecoroficial

Baixe o Nordecor APP

 Disponível na
APP STORE

 Disponível no
GOOGLE PLAY



**Centro de Distribuição
Duque de Caxias - RJ**



**Centro de Distribuição
Itajaí - SC**

A Nordecor se reserva do direito de efetuar qualquer modificação ou retirar qualquer produto no presente catálogo sem aviso prévio. Consulte o representante para saber sobre quantidade em estoque. As imagens contidas nesse catálogo são meramente ilustrativas. Procure sempre profissionais qualificados para efetuar a instalação de nossos produtos. Não nos responsabilizamos por eventuais danos causados por má instalação.

NORDECOR®

Histórico de Alteração

4127/4169 - Removido o suporte de perfil Pg.19
Cor e Acabamento ajustados em todos os perfis.
Adicionadas fitas e fontes 24V Pg. 26 - Pg. 29

NORDECOR®

  [nordecoroficial](#)

 [nordecoroficial](#)

[nordecor.com.br](#)