

PERFIL LINEAR POWERLUX

PROFESSIONAL **LINE**

NORDECOR®

PROFESSIONAL **LINE**

NORDECOR®



ILUMINAÇÃO TÉCNICA DESIGN DE ALTO DESEMPENHO

A Nordecor nasceu do nosso desejo de trazer ao mercado soluções inteligentes em iluminação, valorizando materiais nobres, durabilidade e resistência sem abrir mão do custo benefício. Por isso, apresentamos ao mercado nossa linha técnica com duas coleções exclusivas que unem: Alto desempenho técnico, fabricação de alta qualidade e design exclusivo. Priorizamos a união entre qualidade técnica e estética para auxiliar na execução dos mais diversos projetos luminotécnicos.

Daniel Zhu
CEO - Diretor Executivo



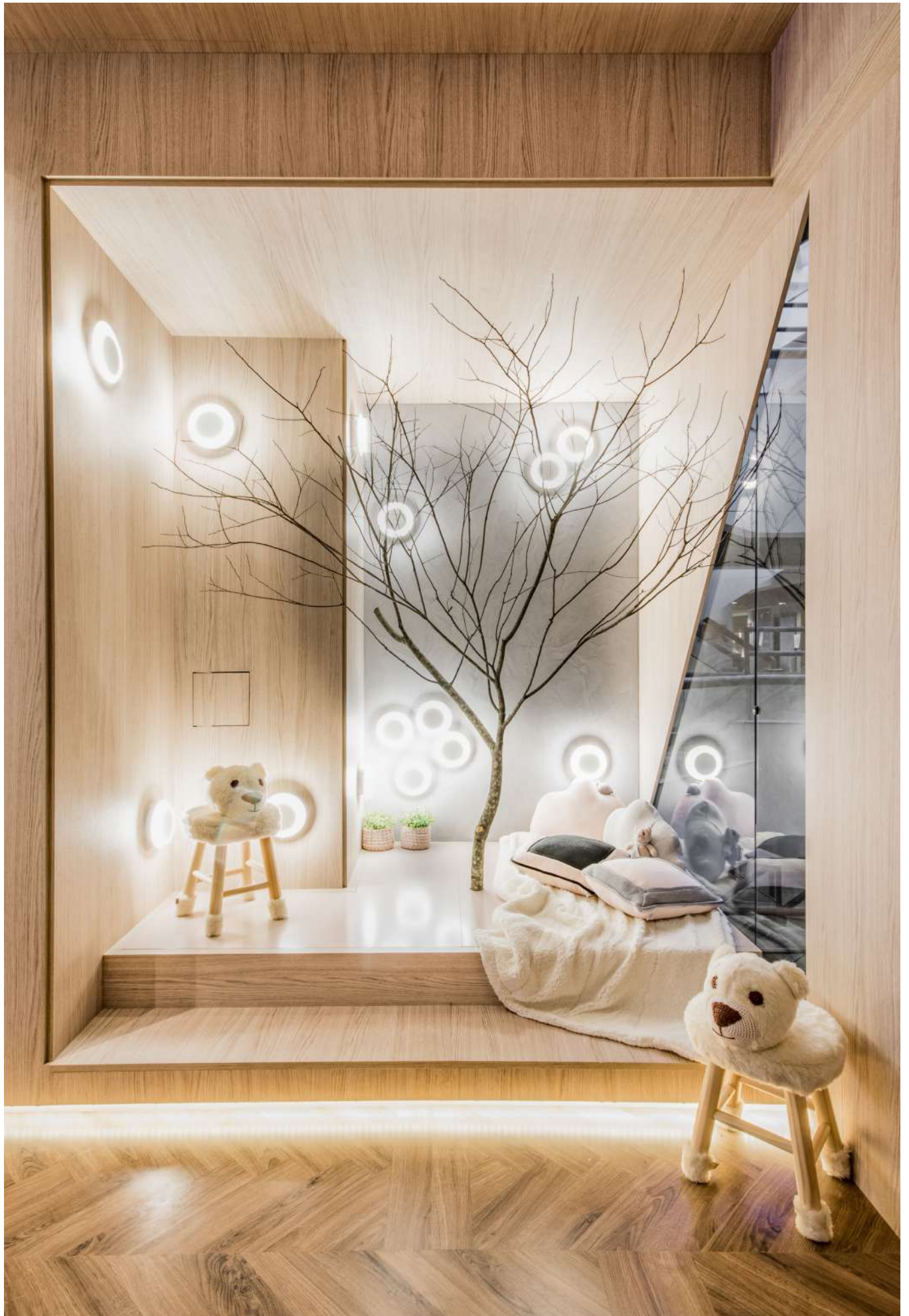

7 PERFIS NORDECOR

8	PERFIL DE EMBUTIR P/ MDF 27,3X15,3MM
9	PERFIL DE EMBUTIR 30X18MM
10	PERFIL DE EMBUTIR 43x20MM
11	PERFIL DE EMBUTIR 56X40MM
12	PERFIL DE EMBUTIR 66x40MM
13	PERFIL DE EMBUTIR 86X40MM
14	PERFIL DE EMBUTIR NO PISO 21X26MM
15	PERFIL DE EMBUTIR NO FRAME
16	PERFIL DE EMBUTIR RECUADO 27X21.5MM
17	PERFIL DE EMBUTIR RECUADO 42x30MM
18	PERFIL DE EMBUTIR RECUADO 66x40MM
19	PERFIL DE SOBREPOR RECUADO 50x75MM
20	PERFIL DE SOBREPOR 14x7MM
21	PERFIL DE SOBREPOR 20x20MM
22	PERFIL DE SOBREPOR 40X24MM
23	PERFIL DE SOBREPOR 40x40MM
24	PERFIL DE SOBREPOR 50x24MM
25	PERFIL DE SOBREPOR 50X40MM
26	PERFIL BALIZADOR 16X40MM
27	PERFIL DE CANTO 90° 16X16MM
28	FITA LED PARA PERFIL
30	FONTE DE ALIMENTAÇÃO SLIM P/ PERFIL
31	FONTE DE ALIMENTAÇÃO CHAVEADA

33 POWERLUX NORDECOR

34	DOWNLIGHT POWERLUX 2 LEDS
34	DOWNLIGHT POWERLUX 3 LEDS
35	DOWNLIGHT POWERLUX 6 LEDS
35	DOWNLIGHT POWERLUX 12 LEDS
37	DOWNLIGHT POWERLUX 4 LEDS
37	DOWNLIGHT POWERLUX 9 LEDS
39	WALLWASHER POWERLUX 10W
39	WALLWASHER POWERLUX 10W

Linha de

PERFIL

A linha de Perfil Linear Nordecor foi criada para incrementar os mais diversos projetos de Iluminação. A Nordecor apresenta um portfolio com variados modelos de perfis para iluminação linear: embutidos, recuados, de sobrepor, de canto, chão e rodapé.

Os Perfis Nordecor trazem versatilidade e dinamismo para seu ambiente, proporcionando soluções discretas e funcionais para cada tipo de projeto.

PERFIS NORDECOR

Acabamento sofisticado, estética limpa e moderna, iluminação difusa e diversas possibilidades de conexões e emendas, tudo isso em um único produto!

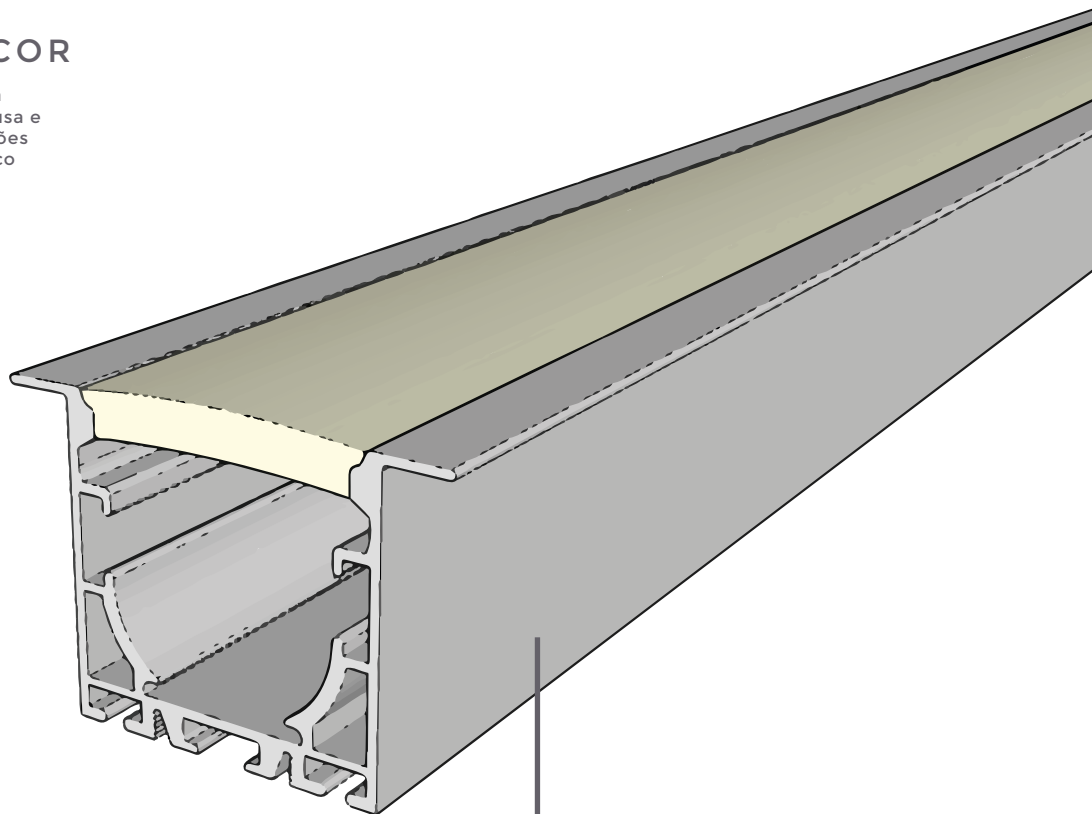

DIFUSOR LEITOSO

Lentes difusoras em policarbonato leitoso que distribuem a luz de maneira uniforme no ambiente criando uma luz difusa e diminuindo a ofuscação.

ACABAMENTO

Todos os Perfis são feitos em alumínio com acabamento em pintura branco fosco.

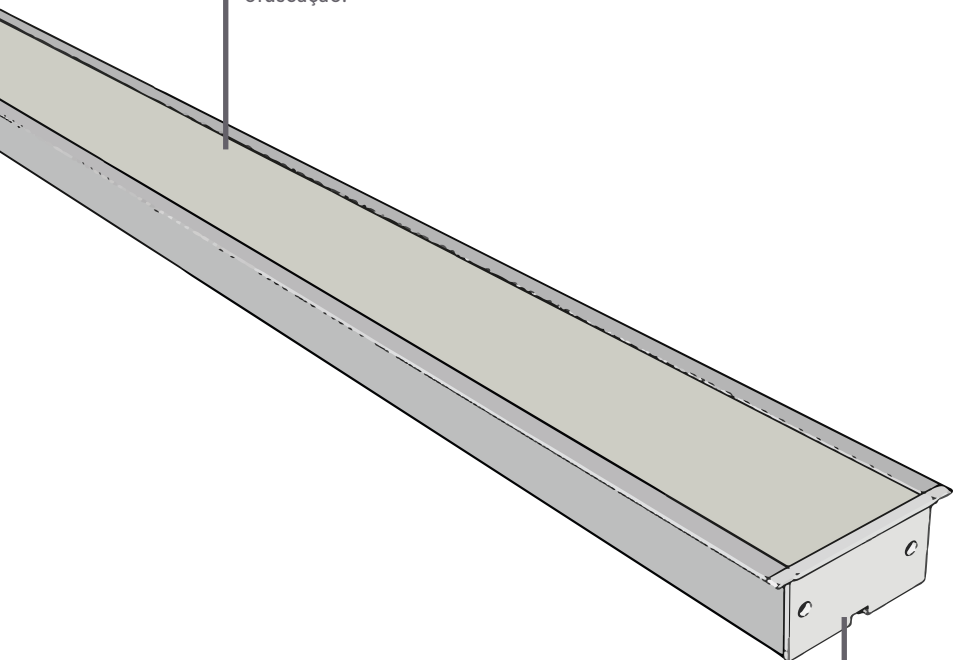

TAMPA EM POLICARBONATO

Terminal em policarbonato ultra resistente.



Utilizando a Conexão Teto-Parede é possível criar um fecho de luz contínua que cria um efeito visual interessante. As conexões Nordecor possibilitam uma emenda imperceptível!

Projeto por Yara Mendes para a CasaCor PR 2019

PERFIL DE EMBUTIR P/ MDF 27,3X15,3MM



4116 2 Metros	4158 3 Metros
Dimensão	27,3x15,3mm
Material	Alumínio e PC
Grau de Proteção	IP20
Fixação	Chapinha de Alumínio
Acabamento	Pintura Branco Fosco
Quant. p/ Caixa	1 unid.

** Duas Tampas Laterais Incluídas

Kit Garra e Tampa

4133 | P2185

10 peças de cada P/ Kit

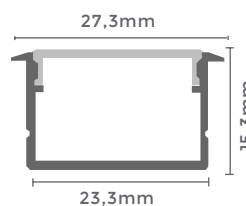

Emendas Para Perfil

4154 | P22143 60°



4155 | P22142 90°



4156 | P22144 120°



4157 | P22145 Reta



Observações

Extensão pode ser adequada a cada projeto. Duas Tampas Incluídas, as tampas também podem ser adquiridas separadamente. Garras e Emendas vendidas separadamente.

Kit de Emenda Acompanha Parafusos, Duas emendas Teto-Teto e Duas Emendas Teto-Parede. Kit de Garra acompanha parafusos. Não Acompanha Fita Led



Projeto por Yara Mendes para a CasaCor PR 2019

PERFIL DE EMBUTIR 30X18MM



4117
2 Metros

4159
3 Metros

Dimensão	30x18mm
Material	Alumínio e PC
Grau de Proteção	IP20
Fixação	Garras de Alumínio
Acabamento	Pintura Branco Fosco
Quant. p/ Caixa	1 unid.

** Duas Tampas Laterais Incluídas

Garras
4149
2 unid. P/ Kit

Tampa
4134 | P2173
10 unid. P/ Kit

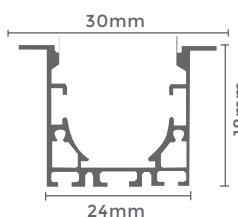

Emendas Para Perfil

4154 | P22143 60°

4155 | P22142 90°

4156 | P22144 120°

4157 | P22145 Reta



Observações

Extensão pode ser adequada a cada projeto. Duas Tampas Incluídas, as tampas também podem ser adquiridas separadamente. Garras e Emendas vendidas separadamente.
Kit de Emenda Acompanha Parafusos, Duas emendas Teto-Teto e Duas Emendas Teto-Parede. Kit de Garra acompanha parafusos. Não Acompanha Fita Led



Projeto por Yara Mendes para a CasaCor PR 2019

PERFIL DE EMBUTIR 43x20MM



4118	4160
2 Metros	3 Metros
Dimensão	43x20mm
Material	Alumínio e PC
Grau de Proteção	IP20
Fixação	Garras de Alumínio
Acabamento	Pintura Branco Fosco
Quant. p/ Caixa	1 unid.

** Duas Tampas Laterais Incluídas

Garras	Tampa
4149	4135 P2171
2 unid. P/ Kit	10 unid. P/ Kit

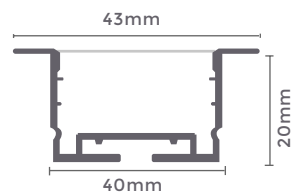

Emendas Para Perfil

4154 | P22143 60°



4155 | P22142 90°



4156 | P22144 120°



4157 | P22145 Reta



Observações

Extensão pode ser adequada a cada projeto. Duas Tampas Incluídas, as tampas também podem ser adquiridas separadamente. Garras e Emendas vendidas separadamente.

Kit de Emenda Acompanha Parafusos, Duas emendas Teto-Teto e Duas Emendas Teto-Parede. Kit de Garra acompanha parafusos. Não Acompanha Fita Led



A Conexão Parede-Parede possibilita criar interessantes efeitos e desenhos na parede. Nesse projeto foi utilizada a emenda 90° parede-parede.

Projeto por Yara Mendes para a CasaCor PR 2019

PERFIL DE EMBUTIR 56X40MM



4119
2 Metros

4161
3 Metros

Dimensão	56x40mm
Material	Alumínio e PC
Grau de Proteção	IP20
Fixação	Garras de Alumínio
Acabamento	Pintura Branco Fosco
Quant. p/ Caixa	1 unid.

** Duas Tampas Laterais Incluídas

Garras	Tampa
4150	4136 P2170
2 unid. P/ Kit	10 unid. P/ Kit

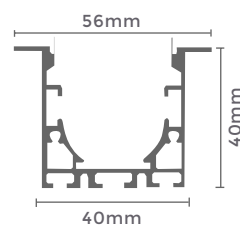

Emendas Para Perfil

4154 | P22143 60°



4155 | P22142 90°



4156 | P22144 120°



4157 | P22145 Reta



Observações

Extensão pode ser adequada a cada projeto. Duas Tampas Incluídas, as tampas também podem ser adquiridas separadamente. Garras e Emendas vendidas separadamente.

Kit de Emenda Acompanha Parafusos, Duas emendas Teto-Teto e Duas Emendas Teto-Parede. Kit de Garra acompanha parafusos. Não Acompanha Fita Led



A Conexão contínua pode ser usada tanto como Parede-Parede quanto Teto-Teto, neste projeto foi utilizada uma emenda Teto-Teto 60° para criar os desenhos no teto.

PERFIL DE EMBUTIR 66x40MM



P22138
2 Metros

Dimensão	66x40mm
Material	Alumínio e PC
Grau de Proteção	IP20
Fixação	Garras de Alumínio
Acabamento	Pintura Branco Fosco
Quant. p/ Caixa	1 unid.

** Duas Tampas Laterais Incluídas

Garras	Tampa
4151 P22148	P2168
2 unid. P/ Kit	10 unid. P/ Kit

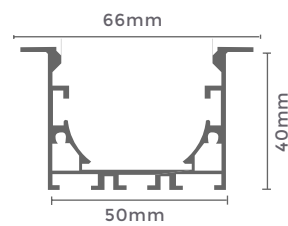

Emendas Para Perfil

4154 | P22143 60°



4155 | P22142 90°



4156 | P22144 120°



4157 | P22145 Reta

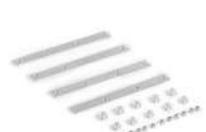

Observações

Extensão pode ser adequada a cada projeto. Duas Tampas Incluídas, as tampas também podem ser adquiridas separadamente. Garras e Emendas vendidas separadamente.

Kit de Emenda Acompanha Parafusos, Duas emendas Teto-Teto e Duas Emendas Teto-Parede. Kit de Garra acompanha parafusos. Não Acompanha Fita Led



PERFIL DE EMBUTIR 86X40MM



P22139
2 Metros

Dimensão	86x40mm
Material	Alumínio e PC
Grau de Proteção	IP20
Fixação	Garras de Alumínio
Acabamento	Pintura Branco Fosco
Quant. p/ Caixa	1 unid.

** Duas Tampas Laterais Incluídas

Garras

P22149
2 unid. P/ Kit



Tampa

P2174
10 unid. P/ Kit

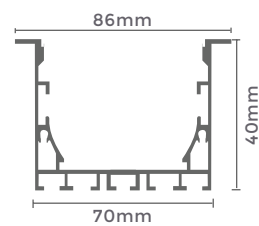

Emendas Para Perfil

4154 | P22143 60°



4155 | P22142 90°



4156 | P22144 120°



4157 | P22145 Reta



Observações

Extensão pode ser adequada a cada projeto. Duas Tampas Incluídas, as tampas também podem ser adquiridas separadamente. Garras e Emendas vendidas separadamente.
Kit de Emenda Acompanha Parafusos, Duas emendas Teto-Teto e Duas Emendas Teto-Parede. Kit de Garra acompanha parafusos. Não Acompanha Fita Led



O Perfil de Embutir no Piso cria um efeito belíssimo de iluminação no chão, pode ser usado com emendas para fazer desenhos ou reto de forma contínua!

PERFIL DE EMBUTIR NO PISO 21X26MM

Perfil Linear de Embutir em Piso. Não necessita garra. Acompanha Um Par de Tampas



P22141
2 Metros

Dimensão	21x26mm
Material	Alumínio e PC
Grau de Proteção	IP20
Fixação	Encaixe Sob Pressão
Acabamento	Alumínio
Quant. p/ Caixa	1 unid.

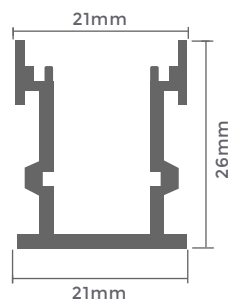

Emendas Para Perfil

4154 | P22143 60°



4155 | P22142 90°



4156 | P22144 120°



4157 | P22145 Reta



Observações

Extensão pode ser adequada a cada projeto. Duas Tampas Incluídas, as tampas também podem ser adquiridas separadamente. Garras e Emendas vendidas separadamente.

Kit de Emenda Acompanha Parafusos, Duas emendas Teto-Teto e Duas Emendas Teto-Parede. Kit de Garra acompanha parafusos. Não Acompanha Fita Led



O Perfil de Embutir no Frame é ideal para acabamentos sofisticados, pois a borda do perfil fica imperceptível. Não necessita garra e sua instalação é fácil e prática.

PERFIL DE EMBUTIR NO FRAME

P2165
2 Metros



Dimensão	13,3X12,5X52,5mm
Material	Alumínio e PC
Grau de Proteção	IP20
Fixação	Parafusos
Acabamento	Alumínio
Quant. p/ Caixa	1 unid.

** Duas Tampas Laterais Incluídas

Tampa

P2176
10 unid. P/ Kit

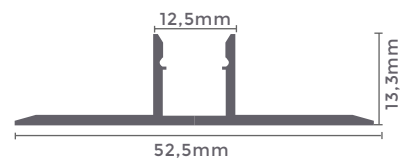

Emendas Para Perfil

4154 | P22143 60°



4155 | P22142 90°



4156 | P22144 120°



4157 | P22145 Reta



Observações

Extensão pode ser adequada a cada projeto. Duas Tampas Incluídas, as tampas também podem ser adquiridas separadamente. Garras e Emendas vendidas separadamente.
Kit de Emenda Acompanha Parafusos, Duas emendas Teto-Teto e Duas Emendas Teto-Parede. Kit de Garra acompanha parafusos. Não Acompanha Fita Led



O Perfil Embutido de Recuado possibilita um efeito mais difuso de luz, o recuo diminui a ofuscação e valoriza a projeção da luz criando efeitos que valorizam o projeto de decoração.

PERFIL DE EMBUTIR RECUADO 27X21.5MM



4120
2 Metros

4162
3 Metros

Dimensão	27x21.5mm
Material	Alumínio e PC
Grau de Proteção	IP20
Fixação	Garras de Alumínio
Acabamento	Alumínio
Quant. p/ Caixa	1 unid.

** Duas Tampas Laterais Incluídas

Garras

4149
2 unid. P/ Kit



Tampa

4137
10 unid. P/ Kit

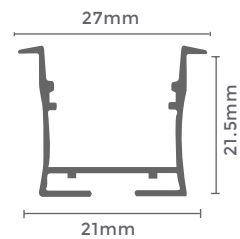

Emendas Para Perfil

4154 | P22143 60°



4155 | P22142 90°



4156 | P22144 120°



4157 | P22145 Reta



Observações

Extensão pode ser adequada a cada projeto. Duas Tampas Incluídas, as tampas também podem ser adquiridas separadamente. Garras e Emendas vendidas separadamente.

Kit de Emenda Acompanha Parafusos, Duas emendas Teto-Teto e Duas Emendas Teto-Parede. Kit de Garra acompanha parafusos. Não Acompanha Fita Led



PERFIL DE EMBUTIR RECUADO 42x30MM



4121
2 Metros

4163
3 Metros

Dimensão	42x30mm
Material	Alumínio e PC
Grau de Proteção	IP20
Fixação	Garras de Alumínio
Acabamento	Alumínio
Quant. p/ Caixa	1 unid.

** Duas Tampas Laterais Incluídas

Garras

4149
2 unid. P/ Kit



Tampa

4138
10 unid. P/ Kit

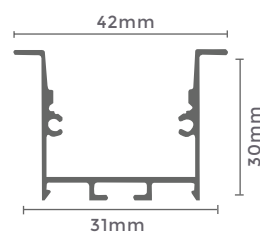

Emendas Para Perfil

4154 | P22143 60°



4155 | P22142 90°



4156 | P22144 120°



4157 | P22145 Reta



Observações

Extensão pode ser adequada a cada projeto. Duas Tampas Incluídas, as tampas também podem ser adquiridas separadamente. Garras e Emendas vendidas separadamente.

Kit de Emenda Acompanha Parafusos, Duas emendas Teto-Teto e Duas Emendas Teto-Parede. Kit de Garra acompanha parafusos. Não Acompanha Fita Led



PERFIL DE EMBUTIR RECUADO 66x40MM



4122 2 Metros
4164 3 Metros

Dimensão	66x40mm
Material	Alumínio e PC
Grau de Proteção	IP20
Fixação	Garras de Alumínio
Acabamento	Alumínio
Quant. p/ Caixa	1 unid.

** Duas Tampas Laterais Incluídas

Garras	Tampa
P22148 4151	4139
2 unid. P/ Kit	10 unid. P/ Kit

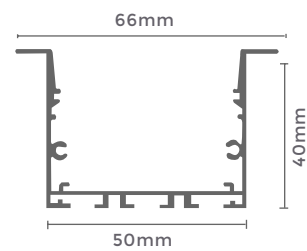

Emendas Para Perfil

4154 | P22143 60°



4155 | P22142 90°



4156 | P22144 120°



4157 | P22145 Reta

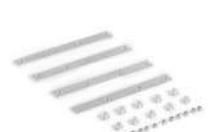

Observações

Extensão pode ser adequada a cada projeto. Duas Tampas Incluídas, as tampas também podem ser adquiridas separadamente. Garras e Emendas vendidas separadamente.

Kit de Emenda Acompanha Parafusos, Duas emendas Teto-Teto e Duas Emendas Teto-Parede. Kit de Garra acompanha parafusos. Não Acompanha Fita Led



O Perfil de Sobrepor Recuado possui a praticidade da instalação dos perfis de sobrepor, sua iluminação recuada diminui ofuscamentos e possibilita uma luz mais difusa.

PERFIL DE SOBREPOR RECUADO 50x75MM



4127 2 Metros	4169 3 Metros
Dimensão	50X75mm
Material	Alumínio e PC
Grau de Proteção	IP20
Fixação	Suporte P/ Sobrepor
Acabamento	Alumínio
Quant. p/ Caixa	1 unid.
** Duas Tampas Laterais Incluídas	

Suporte P/ Sobrepor	Tampa	Kit de Pendente P/ Perfil
4152 4 unid. P/ Kit	4144 10 unid. P/ Kit	4153 10 unid. P/ Kit

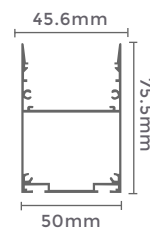

Emendas Para Perfil

4154 | P22143 60°



4155 | P22142 90°



4156 | P22144 120°



4157 | P22145 Reta



Observações

Extensão pode ser adequada a cada projeto. Duas Tampas Incluídas, as tampas também podem ser adquiridas separadamente. Garras e Emendas vendidas separadamente. Kit de Emenda Acompanha Parafusos, Duas emendas Teto-Teto e Duas Emendas Teto-Parede. Kit de Garra acompanha parafusos. Não Acompanha Fita Led



O Perfil de Sobrepor é de fácil instalação, uma solução prática e inteligente em design de iluminação. Nesse projeto vemos o perfil de sobrepor utilizado como luz de apoio para as atividades diárias na cozinha.

PERFIL DE SOBREPOR 14x7MM



4124 | P2178 2 Metros
4166 3 Metros

Dimensão	14x7mm
Material	Alumínio e PC
Grau de Proteção	IP20
Fixação	Suporte P/ Sobrepor
Acabamento	Alumínio
Quant. p/ Caixa	1 unid.

** Duas Tampas Laterais Incluídas

Kit Garra e Tampa

P2188

10 unid. P/ Kit

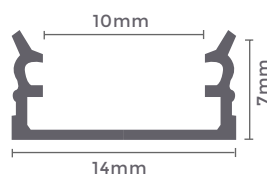

Emendas Para Perfil

4154 | P22143 60°



4155 | P22142 90°



4156 | P22144 120°



4157 | P22145 Reta



Observações

Extensão pode ser adequada a cada projeto. Duas Tampas Incluídas, as tampas também podem ser adquiridas separadamente. Garras e Emendas vendidas separadamente.

Kit de Emenda Acompanha Parafusos, Duas emendas Teto-Teto e Duas Emendas Teto-Parede. Kit de Garra acompanha parafusos. Não Acompanha Fita Led



PERFIL DE SOBREPOR 20x20MM



4129
2 Metros

4171
3 Metros

Dimensão	20X20mm
Material	Alumínio e PC
Grau de Proteção	IP20
Fixação	Suporte P/ Sobrepor
Acabamento	Alumínio
Quant. p/ Caixa	1 unid.

** Duas Tampas Laterais Incluídas

**Suporte P/
Sobrepor**

4172

10 unid. P/ Kit



Tampa

4146

10 unid. P/ Kit

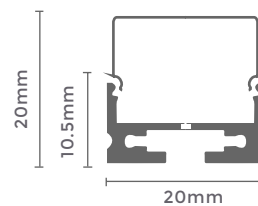

Emendas Para Perfil

4154 | P22143 60°



4155 | P22142 90°



4156 | P22144 120°



4157 | P22145 Reta



Observações

Extensão pode ser adequada a cada projeto. Duas Tampas Incluídas, as tampas também podem ser adquiridas separadamente. Garras e Emendas vendidas separadamente.

Kit de Emenda Acompanha Parafusos, Duas emendas Teto-Teto e Duas Emendas Teto-Parede. Kit de Garra acompanha parafusos. Não Acompanha Fita Led



PERFIL DE SOBREPOR 40X24MM



4125 | P2179 2 Metros
4167 3 Metros

Dimensão	40x24mm
Material	Alumínio e PC
Grau de Proteção	IP20
Fixação	Suporte P/ Sobrepor
Acabamento	Alumínio
Quant. p/ Caixa	1 unid.

** Duas Tampas Laterais Incluídas

Suporte P/
Sobrepor

4152
4 unid. P/ Kit



Tampa

4142
10 unid. P/ Kit



Kit de Pendente
P/ Perfil

4153
10 unid. P/ Kit

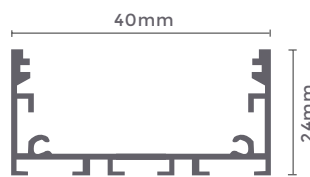

Emendas Para Perfil

4154 | P22143 60°



4155 | P22142 90°



4156 | P22144 120°



4157 | P22145 Reta



Observações

Extensão pode ser adequada a cada projeto. Duas Tampas Incluídas, as tampas também podem ser adquiridas separadamente. Garras e Emendas vendidas separadamente.

Kit de Emenda Acompanha Parafusos, Duas emendas Teto-Teto e Duas Emendas Teto-Parede. Kit de Garra acompanha parafusos. Não Acompanha Fita Led



Projeto por Yara Mendes para a CasaCor PR 2019

PERFIL DE SOBREPOR 40x40MM



P2163
2 Metros

Dimensão	40x40mm
Material	Alumínio e PC
Grau de Proteção	IP20
Fixação	Suporte P/ Sobrepor
Acabamento	Pintura Branco Fosco
Quant. p/ Caixa	1 unid.

** Duas Tampas Laterais Incluídas

Suporte P/ Sobrepor

4152
4 unid. P/ Kit

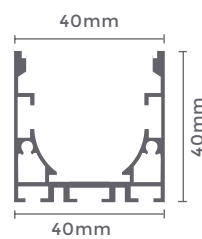

Tampa

P2169
10 unid. P/ Kit



Kit de Pendente P/ Perfil

4153
10 unid. P/ Kit



Emendas Para Perfil

4154 | P22143 60°



4155 | P22142 90°



4156 | P22144 120°



4157 | P22145 Reta



Observações

Extensão pode ser adequada a cada projeto. Duas Tampas Incluídas, as tampas também podem ser adquiridas separadamente. Garras e Emendas vendidas separadamente.

Kit de Emenda Acompanha Parafusos, Duas emendas Teto-Teto e Duas Emendas Teto-Parede. Kit de Garra acompanha parafusos. Não Acompanha Fita Led



PERFIL DE SOBREPOR 50x24MM



4126 | P2180 2 Metros
4168 3 Metros

Dimensão	50x24mm
Material	Alumínio e PC
Grau de Proteção	IP20
Fixação	Suporte P/ Sobrepor
Acabamento	Alumínio
Quant. p/ Caixa	1 unid.

** Duas Tampas Laterais Incluídas

Suporte P/
Sobrepor

4152
4 unid. P/ Kit



Tampa

4143
10 unid. P/ Kit



Kit de Pendente
P/ Perfil

4153
10 unid. P/ Kit



Emendas Para Perfil

4154 | P22143 60°



4155 | P22142 90°



4156 | P22144 120°



4157 | P22145 Reta



Observações

Extensão pode ser adequada a cada projeto. Duas Tampas Incluídas, as tampas também podem ser adquiridas separadamente. Garras e Emendas vendidas separadamente.

Kit de Emenda Acompanha Parafusos, Duas emendas Teto-Teto e Duas Emendas Teto-Parede. Kit de Garra acompanha parafusos. Não Acompanha Fita Led



PERFIL DE SOBREPOR 50X40MM



P2164
2 Metros

Dimensão	50x40mm
Material	Alumínio e PC
Grau de Proteção	IP20
Fixação	Suporte P/ Sobrepor
Acabamento	Pintura Branco Fosco
Quant. p/ Caixa	1 unid.

** Duas Tampas Laterais Incluídas

Suporte P/ Sobrepor

4152
4 unid. P/ Kit



Tampa

P2175
10 unid. P/ Kit



Kit de Pendente P/ Perfil

4153
10 unid. P/ Kit

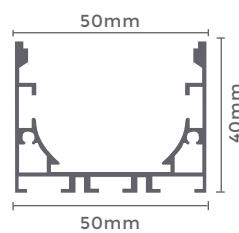

Emendas Para Perfil

4154 | P22143 60°



4155 | P22142 90°



4156 | P22144 120°



4157 | P22145 Reta



Observações

Extensão pode ser adequada a cada projeto. Duas Tampas Incluídas, as tampas também podem ser adquiridas separadamente. Garras e Emendas vendidas separadamente. Kit de Emenda Acompanha Parafusos, Duas emendas Teto-Teto e Duas Emendas Teto-Parede. Kit de Garra acompanha parafusos. Não Acompanha Fita Led

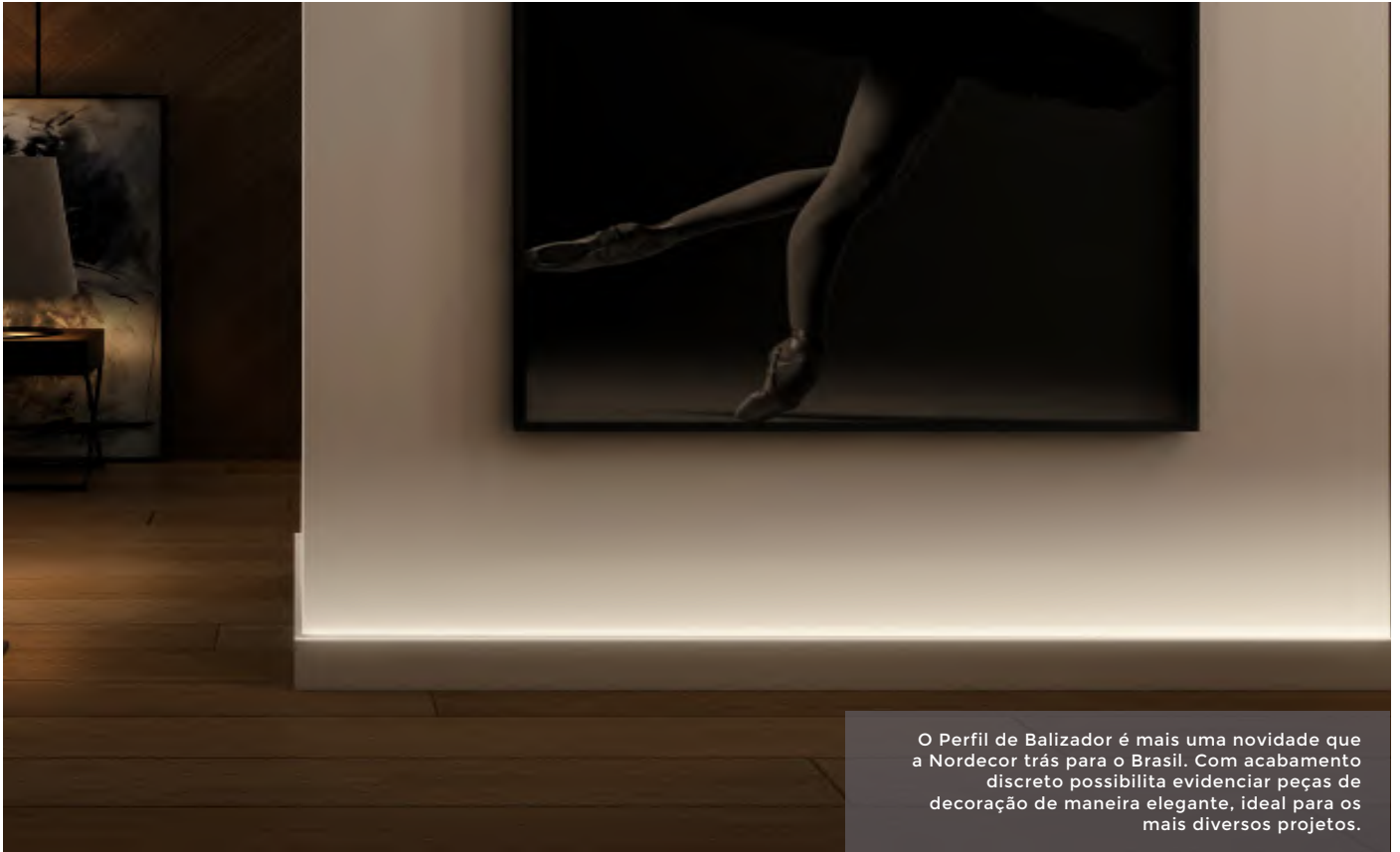

O Perfil de Balizador é mais uma novidade que a Nordecor trás para o Brasil. Com acabamento discreto possibilita evidenciar peças de decoração de maneira elegante, ideal para os mais diversos projetos.

PERFIL RODAPÉ 16X40MM



4128	4170
2 Metros	3 Metros
Dimensão	16X40mm
Material	Alumínio e PC
Grau de Proteção	IP20
Fixação	Suporte de Fixação
Acabamento	Pintura Branco Fosco
Quant. p/ Caixa	1 unid.

** Duas Tampas Laterais Incluídas

Suporte	Tampa
4173	4145
10 unid. P/ Kit	10 unid. P/ Kit

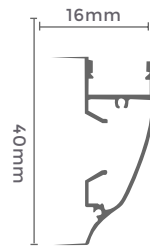

Instalação

- 1) Posicionar e Fixar o suporte na parede.
- 2) Encaixar o Perfil no Suporte até ouvir o "click"

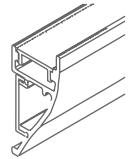

Emendas Para Perfil

4154 | P22143 60°



4155 | P22142 90°



4156 | P22144 120°



4157 | P22145 Reta



Observações

Extensão pode ser adequada a cada projeto. Duas Tampas Incluídas, as tampas também podem ser adquiridas separadamente. Garras e Emendas vendidas separadamente.

Kit de Emenda Acompanha Parafusos, Duas emendas Teto-Teto e Duas Emendas Teto-Parede. Kit de Garra acompanha parafusos. Não Acompanha Fita Led



O Perfil de Embutir 90° é perfeito para cantos e quinas. Sua lente é arredondada a 90°, cria um acabamento discreto e elegante para colocar mais luz no seu projeto e valorizar a decoração.

PERFIL DE CANTO 90° 16X16MM

Perfil Linear de Embutir 90°, ideal para cantos e quinas. Acompanha garra de fixação e um par de tampas.



4123 | P22140 2 Metros
4165 3 Metros

Dimensão	16X16mm
Material	Alumínio e PC
Grau de Proteção	IP20
Fixação	Chapinha de Alumínio
Acabamento	Alumínio
Quant. p/ Caixa	1 unid.

** Duas Tampas Laterais Incluídas

Chapinha

P2181
10 unid. P/ Kit



Tampa

4140 | P2172
10 unid. P/ Kit

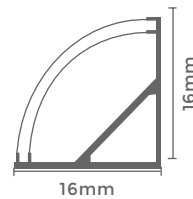

Emendas Para Perfil

4154 | P22143 60°



4155 | P22142 90°



4156 | P22144 120°



4157 | P22145 Reta



Observações

Extensão pode ser adequada a cada projeto. Duas Tampas Incluídas, as tampas também podem ser adquiridas separadamente. Garras e Emendas vendidas separadamente. Kit de Emenda Acompanha Parafusos, Duas emendas Teto-Teto e Duas Emendas Teto-Parede. Kit de Garra acompanha parafusos. Não Acompanha Fita Led



A Nordecor possui um portfólio completo de Fitas especiais para Perfil. Com variadas temperaturas de cor e potência para melhor se adequar ao seu projeto.

FITA LED 2835

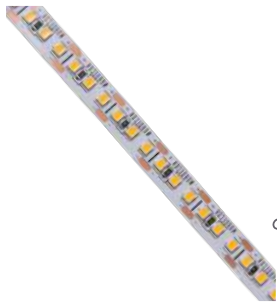

Código	Temp. de Cor
7006	3.000K
7007	4.000K



Especificações Técnicas	
Potência	13W/m
Fluxo Luminoso	1.495LM
Entrada	127-220V
Saída	12V
Grau de Proteção	IP20
Led/M	156 Leds/m
IRC	≥80
Rolo	5M
Quant. P/ Caixa	10 Unid.

Observações

Permite corte a cada 18mm
Não ultrapasse o limite de potência da fonte

FITA LED 2835



Código	Temp. de Cor
7008	3.000K
7009	4.000K



Especificações Técnicas	
Potência	20W/m
Fluxo Luminoso	2.200LM
Entrada	127-220V
Saída	12V
Grau de Proteção	IP20
Led/M	240 Leds/m
IRC	≥80
Rolo	5M
Quant. P/ Caixa	10 Unid.

Observações

Permite corte a cada 14mm
Não ultrapasse o limite de potência da fonte



FONTE DE ALIMENTAÇÃO SLIM P/ PERFIL

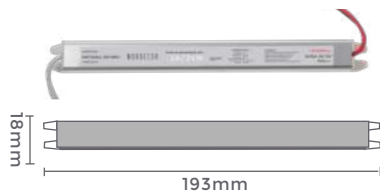

Código	Potência
7014 F6112	2A/24W
Entrada	Saída
100-265V (Bivolt)	DC12V

Grau de Proteção: IP20
Quant. Por Caixa: 20 unid.

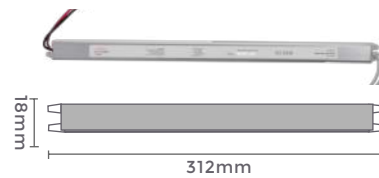

Código	Potência
7017 F6115	5A/60W
Entrada	Saída
100-265V (Bivolt)	DC12V

Grau de Proteção: IP20
Quant. Por Caixa: 20 unid.

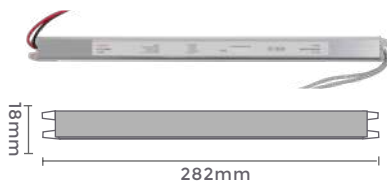

Código	Potência
7015 F6113	3A/36W
Entrada	Saída
100-265V (Bivolt)	DC12V

Grau de Proteção: IP20
Quant. Por Caixa: 20 unid.

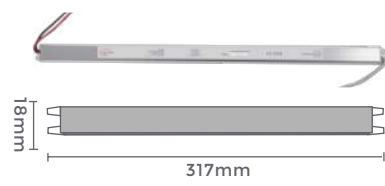

Código	Potência
7018 F6116	6A/72W
Entrada	Saída
100-265V (Bivolt)	DC12V

Grau de Proteção: IP20
Quant. Por Caixa: 20 unid.

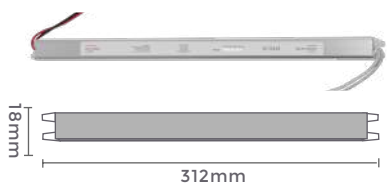

Código	Potência
7016 F6114	4A/48W
Entrada	Saída
100-265V (Bivolt)	DC12V

Grau de Proteção: IP20
Quant. Por Caixa: 20 unid.

Observações

Não ultrapasse o limite de potência da fonte.



Para os mais diversos projetos conte com a Nordecor, a marca número 1 em fontes de alimentação para projetos luminotécnicos! Conheça nosso portfólio de Fontes Slim especiais para Perfil, e Fontes Chaveadas, ideais para grandes projetos sem ocupar espaço.

FONTE DE ALIMENTAÇÃO MINI



Medida: 40mm x 20mm x 20mm

Código	Potência
7048	0,5A/6W
Entrada	Saída
100-240V (Bivolt)	DC12V

Grau de Proteção: IP20
Quant. Por Caixa: 25 unid.



Medida: 40mm x 20mm x 20mm

Código	Potência
7049	1A/12W
Entrada	Saída
100-240V (Bivolt)	DC12V

Grau de Proteção: IP20
Quant. Por Caixa: 25 unid.

FONTE DE ALIMENTAÇÃO CHAVEADA SLIM

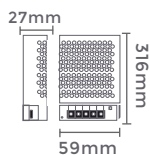

Código	Potência
7044	16,7A/200W
Entrada	Saída
127V	DC12V

Grau de Proteção: IP20
Quant. Por Caixa: 10 unid.

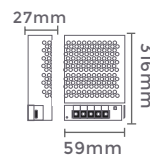

Código	Potência
7045	16,7A/200W
Entrada	Saída
220V	DC12V

Grau de Proteção: IP20
Quant. Por Caixa: 10 unid.

FONTE DE ALIMENTAÇÃO CHAVEADA



Código	Potência
7042	8,5A/100W

Entrada	Saída
100-265V (Bivolt)	DC12V

Grau de Proteção: IP20
Quant. Por Caixa: 25 unid.

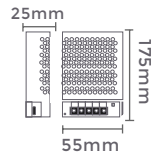

Código	Potência
7043	12,5A/150W

Entrada	Saída
100-265V (Bivolt)	DC12V

Grau de Proteção: IP20
Quant. Por Caixa: 20 unid.

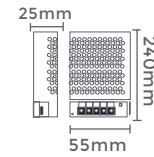

Código	Potência
7026	20A/240W

Entrada	Saída
100-265V (Bivolt)	DC12V

Grau de Proteção: IP20
Quant. Por Caixa: 10 unid.

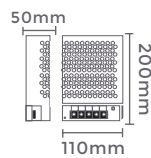

Código	Potência
7027	25A/300W

Entrada	Saída
100-265V (Bivolt)	DC12V

Grau de Proteção: IP20
Quant. Por Caixa: 10 unid.

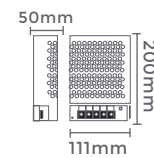

Código	Potência
7028	30A/360W

Entrada	Saída
100-265V (Bivolt)	DC12V

Grau de Proteção: IP20
Quant. Por Caixa: 10 unid.

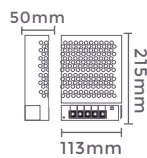

Observações

Não ultrapasse o limite de potência da fonte.

LINHA POWERLUX

Pensando em arquitetos e designers de interiores, a NORDECOR trás ao Brasil um novo conceito em iluminação. A linha PowerLux combina versatilidade e minimalismo em um produto único. A Linha PowerLux confere ao ambiente uma iluminação diferenciada, possui alta eficiência luminosa e um poderoso fluxo luminoso, perfeito para valorizar os mais diversos projetos.



NORDECOR

SPOTS POWERLUX

Sofisticação em cada detalhe! Uma família inteira de Spots de embutir Downlight de alta performance, combinando elegância, tecnologia em iluminação e qualidade.

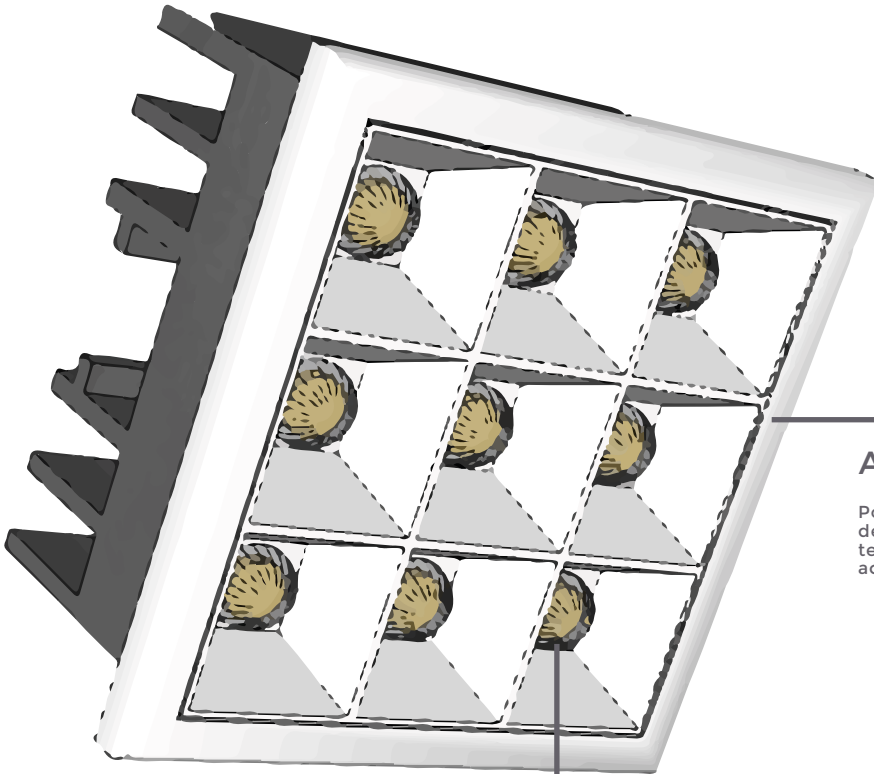

ACABAMENTO

Possui revestimento interno em Policarbonato de alta resistência, ideal para suportar altas temperaturas. Abas suaves em alumínio com acabamento em pintura especial branco fosco.

LUMINOSIDADE

Possui um poderoso fluxo luminoso, alta eficiência luminosa e baixo índice de ofuscamento. Pode ser utilizado tanto para iluminação geral do ambiente quanto para destaque.

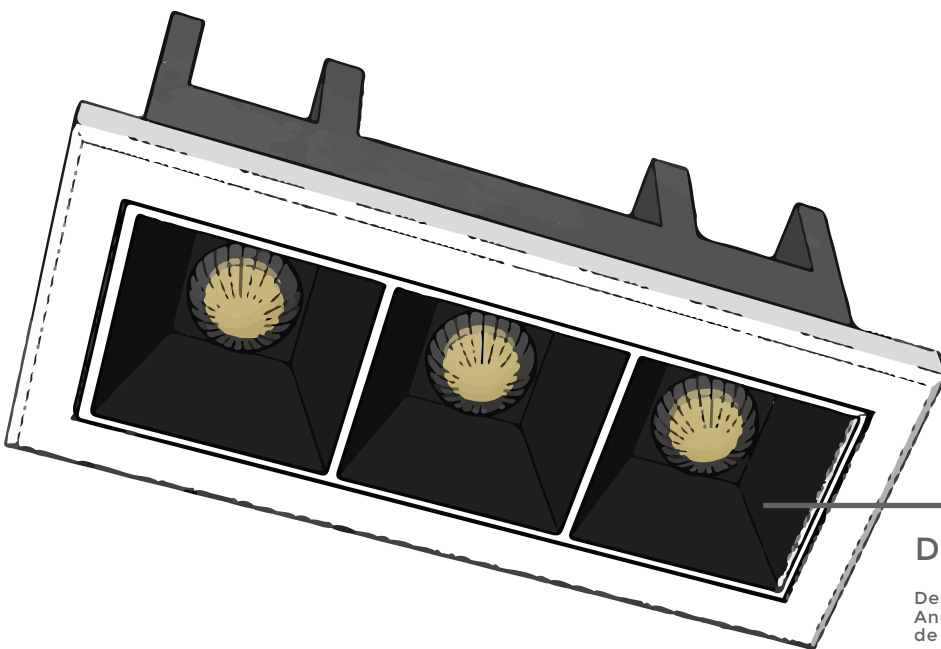

DESIGN COMPACTO

Design compacto e corpo de alumínio. Angulatura ideal para melhor projeção de luz no ambiente.

DOWNLIGHT POWERLUX 2 LEDS



Código	Cor
S33168	Branco
S33169	Preto e Branco

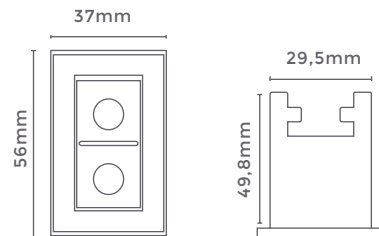

Especificações Técnicas	
Potência	3W
Fluxo Luminoso	255LM
Temp. de Cor	3.000K
Voltagem	100-240V (bivolt)
IRC	≥80
Grau de Abertura	30°
Grau de Proteção	IP20
Material	Alumínio e PC
Quant. p/ Caixa	4 unid.

DOWNLIGHT POWERLUX 3 LEDS



Código	Cor
S33170	Branco
S33171	Preto e Branco

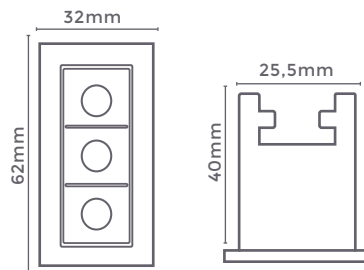

Especificações Técnicas	
Potência	5W
Fluxo Luminoso	425LM
Temp. de Cor	3.000K
Voltagem	100-240V (bivolt)
IRC	≥80
Grau de Abertura	30°
Grau de Proteção	IP20
Material	Alumínio e PC
Quant. p/ Caixa	4 unid.

Driver Dimerizável



Código	Potência	Voltagem	Quant. P/ Caixa
S33180	3-9W	127V	2 unid.
S33188	3-9W	220V	2 unid.
S33181	10-15W	127V	15 unid.
S33190	10-15W	220V	2 unid.
S33182	20W	127V	2 unid.
S33189	20W	220V	2 unid.

Especificações Técnicas	
Material	Alumínio e PC
Grau de Proteção	IP20

Observações

Cada Spot é vendido acompanhado de um Driver não-dimerizável. Driver Dimerizável vendido separadamente. Não ultrapasse o limite de potência do driver.

DOWNLIGHT POWERLUX 6 LEDS



Código	Cor
S33172	Branco
S33173	Preto e Branco

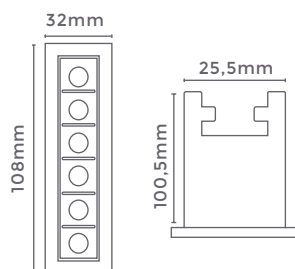

Especificações Técnicas	
Potência	10W
Fluxo Luminoso	850LM
Temp. de Cor	3.000K
Voltagem	100-240V (bivolt)
IRC	≥80
Grau de Abertura	30°
Grau de Proteção	IP20
Material	Alumínio e PC
Quant. p/ Caixa	2 unid.

DOWNLIGHT POWERLUX 12 LEDS



Código	Cor
S33174	Branco
S33175	Preto e Branco

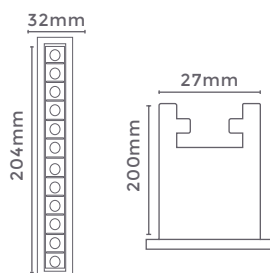

Especificações Técnicas	
Potência	20W
Fluxo Luminoso	1700LM
Temp. de Cor	3.000K
Voltagem	100-240V (bivolt)
IRC	≥80
Grau de Abertura	30°
Grau de Proteção	IP20
Material	Alumínio e PC
Quant. p/ Caixa	2 unid.

Driver Dimerizável



Código	Potência	Voltagem	Quant. P/ Caixa
S33180	3-9W	127V	2 unid.
S33188	3-9W	220V	2 unid.
S33181	10-15W	127V	15 unid.
S33190	10-15W	220V	2 unid.
S33182	20W	127V	2 unid.
S33189	20W	220V	2 unid.

Especificações Técnicas	
Material	Alumínio e PC
Grau de Proteção	IP20

Observações

Cada Spot é vendido acompanhado de um Driver não-dimerizável. Driver Dimerizável vendido separadamente. Não ultrapasse o limite de potência do driver.

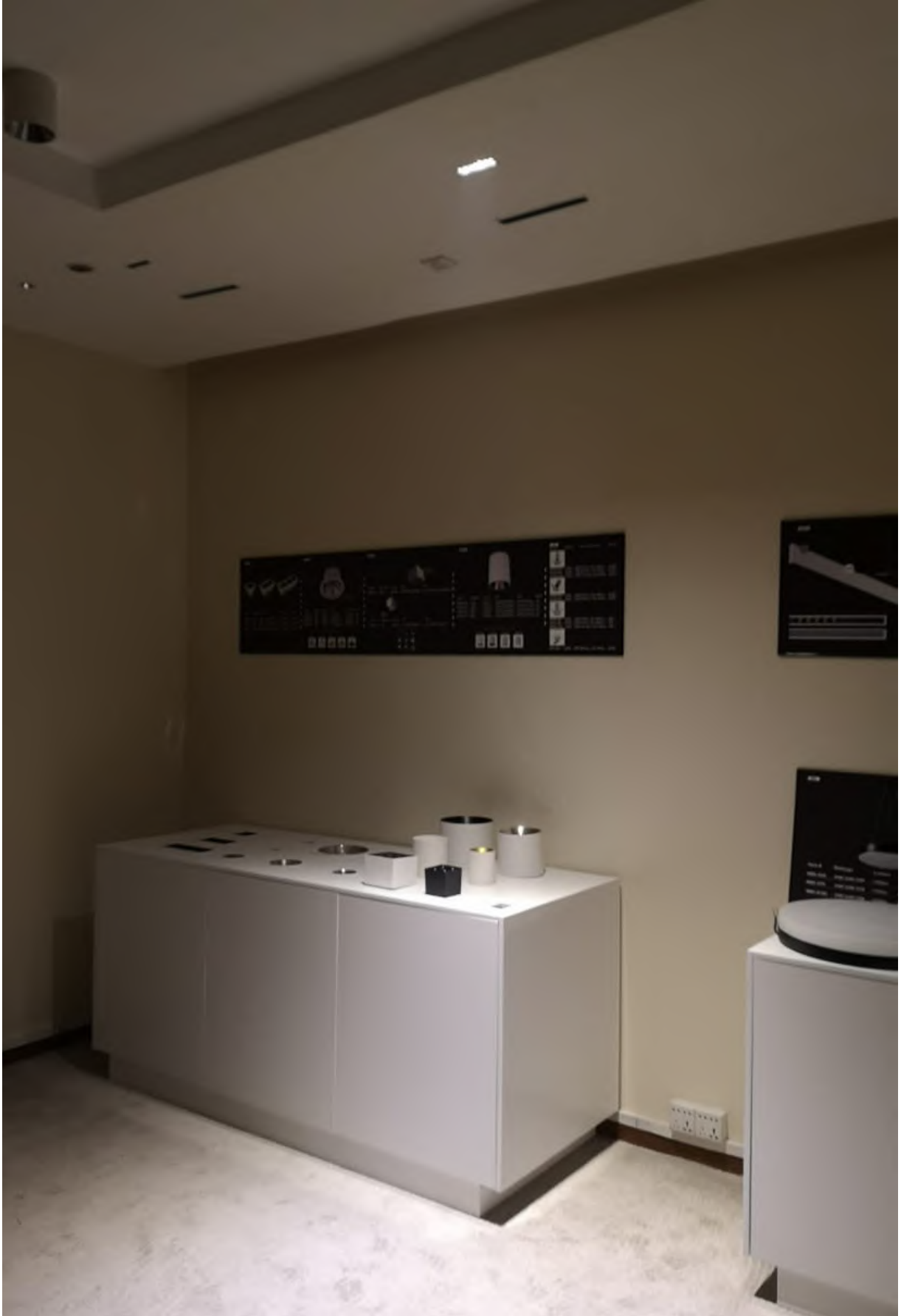

DOWNLIGHT POWERLUX 4 LEDS



Código	Cor
S33164	Branco
S33165	Preto e Branco

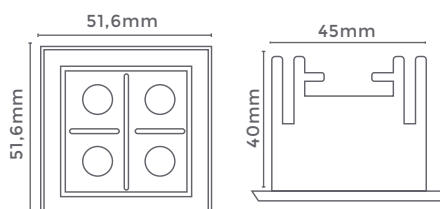

Especificações Técnicas	
Potência	7W
Fluxo Luminoso	595LM
Temp. de Cor	3.000K
Voltagem	100-240V (bivolt)
IRC	≥80
Grau de Abertura	30°
Grau de Proteção	IP20
Material	Alumínio e PC
Quant. p/ Caixa	2 unid.

DOWNLIGHT POWERLUX 9 LEDS

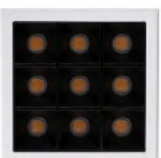

Código	Cor
S33166	Branco
S33167	Preto e Branco

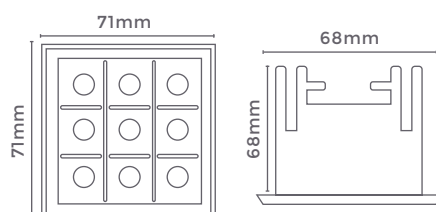

Especificações Técnicas	
Potência	12W
Fluxo Luminoso	1020LM
Temp. de Cor	3.000K
Voltagem	100-240V (bivolt)
IRC	≥80
Grau de Abertura	30°
Grau de Proteção	IP20
Material	Alumínio e PC
Quant. p/ Caixa	2 unid.

Driver Dimerizável



Código	Potência	Voltagem	Quant. P/ Caixa
S33180	3-9W	127V	2 unid.
S33188	3-9W	220V	2 unid.
S33181	10-15W	127V	15 unid.
S33190	10-15W	220V	2 unid.
S33182	20W	127V	2 unid.
S33189	20W	220V	2 unid.

Especificações Técnicas	
Material	Alumínio e PC
Grau de Proteção	IP20

Observações

Cada Spot é vendido acompanhado de um Driver não-dimerizável. Driver Dimerizável vendido separadamente. Não ultrapasse o limite de potência do driver.

LINHA
POWERLUX
WALL WASHER

O banho de luz que sua decoração merece. O efeito Wall Washer é ideal para valorizar detalhes arquitetônicos, realçando cores, destacando texturas e volumes.

O Wall Washer PowerLux da NORDECOR é uma novidade tecnológica de última geração em Wall Washers, unindo design sofisticado e discreto, garantindo a valorização de sua decoração.



WALLWASHER POWERLUX 10W

Código	Cor
S33176	Branco
S33177	Preto e Branco

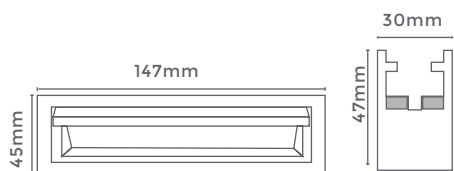

Especificações Técnicas	
Potência	10W
Fluxo Luminoso	850LM
Temp. de Cor	3.000K
Voltagem	100-240V (bivolt)
IRC	≥80
Grau de Abertura	30°
Grau de Proteção	IP20
Material	Alumínio e PC
Quant. p/ Caixa	2 unid.

WALLWASHER POWERLUX 10W

Código	Cor
S33178	Branco
S33179	Preto e Branco

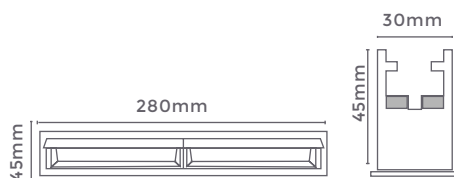

Especificações Técnicas	
Potência	20W
Fluxo Luminoso	1700LM
Temp. de Cor	3.000K
Voltagem	100-240V (bivolt)
IRC	≥80
Grau de Abertura	30°
Grau de Proteção	IP20
Material	Alumínio e PC
Quant. p/ Caixa	2 unid.

Driver Dimerizável



Código	Potência	Voltagem	Quant. P/ Caixa
S33180	3-9W	127V	2 unid.
S33188	3-9W	220V	2 unid.
S33181	10-15W	127V	2 unid.
S33190	10-15W	220V	2 unid.
S33182	20W	127V	2 unid.
S33189	20W	220V	2 unid.

Especificações Técnicas	
Material	Alumínio e PC
Grau de Proteção	IP20

Observações

Cada Spot é vendido acompanhado de um Driver não-dimerizável. Driver Dimerizável vendido separadamente. Não ultrapasse o limite de potência do driver.

NORDECOR.

E-mail:
comercial@nordecor.com.br

Telefone
+55 47 3514-0820

Site
nordecor.com.br

Siga nossas redes sociais
f@ nordecoroficial

Baixe os blocos de nossos produtos no 3D Warehouse

 nordecoroficial

Baixe o Nordecor APP

 Disponível na
APP STORE

 Disponível no
GOOGLE PLAY



**Centro de Distribuição
Duque de Caxias - RJ**



**Centro de Distribuição
Itajaí - SC**

A Nordecor se reserva do direito de efetuar qualquer modificação ou retirar qualquer produto no presente catálogo sem aviso prévio. Consulte o representante para saber sobre quantidade em estoque. As imagens contidas nesse catálogo são meramente ilustrativas. Procure sempre profissionais qualificados para efetuar a instalação de nossos produtos. Não nos responsabilizamos por eventuais danos causados por má instalação.

NORDECOR®

  **nordecoroficial**

 **nordecoroficial**

nordecor.com.br